

EFX-LE II

Audio Controller

日本語版

OWNER'S MANUAL

Version 2.1 x

Musicom 
Preserving Your Tone, Pure and Dynamic

目次

1. はじめに	4
1.1 主な特徴	4
1.2 スペック	5
1.3 ブロックダイアグラム	5
1.4 フロントパネル	6
1.5 リアパネル	7
2 ベーシック	8
2.1 電源投入	8
2.2 Page 1	8
2.3 Page 2	9
2.4 Page 3	9
2.5 Page 4	9
3 Song / Set (ソング / セット) モード	9
3.1 Song (ソング) モード	9
3.2 Set (セット) モード	10
4 Setup (セットアップ) モード	10
4.1 PRESET メニュー	10
4.1.1 MIDI/Volume	11
4.1.2 Routing	15
4.2 SONG/SET Menu (ソング / セットメニュー)	20
4.2.1 EDIT SONG (ソング エディット)	20
4.2.2 EDIT SETS (セット エディット)	21
4.3 SWITCHES Menu (スイッチメニュー)	22
4.3.1 Assign as Preset Switch	23
4.3.2 Assign as AI Switch	25
4.3.3 Assign as Tap-Tempo Switch	29
4.3.4 Assign as Page+/Mute or Page-/Mute Switch	29
4.3.5 Assign as Page+/Save or Page-/Save Switch	29
4.3.6 Assign as Bank Up or Bank Down Switch	30
4.3.7 Assign as Volume.A+/- or Volume.B+/- Switch	30
4.3.8 Assign as BPM+ or BPM- Switch	31
4.4 TITLES Menu (タイトルメニュー)	31
4.4.1 Preset Title	31
4.4.2 Song Title	32
4.4.3 Set Title	33
4.4.4 Page Title	33
4.4.5 Switch Title	34
4.5 GLOBAL Menu (グローバルメニュー)	35
4.5.1 MIDI	35
4.5.2 Audio	37
4.5.3 Others (その他)	39
4.6 UTILITY Menu (ユーティリティー メニュー)	40
4.6.1 Preset Copy	39
4.6.2 Song/Set/Switch Copy	41
4.6.3 Data Dump/Load	41
4.6.4 Factory Reset (ファクトリー リセット)	42
5 CABLES	
5.1 XPDL	43
5.2 Functions Switches (ファンクションスイッチ用)	43
6 MIDI IN スペック	
6.1 MIDI Preset Changes (MIDI プリセット チェンジ)	44
6.2 Individual IA Switch Controls (IA コントロール)	44
7 接続例	45

この度は、Musicom 製品をご購入頂き、誠に有り難うございます。

本機の性能を十分発揮させると共に、末永くご愛用いただくため、必ずご使用前にこの取扱説明書をお読み下さい。お読みになった後は大切に保管してください。

ご使用になる前に、本機の性能をトラブルなく十分に発揮できる様、以下の説明を必ずお読み下さい。

■品質保証に関して

本機は、Musicom 日本総代理店 オールアクセスインターナショナル株式会社がご購入後1年以内の品質保証を行っております。修理の際は、購入時の保証書（購入期日及び販売店捺印必須）を提示の上、ご購入の販売店に御依頼下さい。保証書の提示が無い場合、保証内であっても1年以内の保証の対象にはなりません。また、全ての商品には、シリアルナンバーが登録されています。

本書に記載された文章、図版、作品は、全て「著作権」及びそれに付随する「著作隣接権」等の諸権利を保有しています。弊社では、内容を理解することを目的とする使用方法のみを許諾しております。

▲警告：安全のため、特に注意していただきたいこと

1. 異常があるときは、電源プラグをコンセントから抜いてご購入先もしくは、弊社迄ご連絡下さい。異常な音がしたり煙が出て異臭がした時などは、電源プラグをコンセントから抜いて下さい。

2. 電気ショックを避けるため、本体を絶対に開けないで下さい。

本機は、高電圧が発生しているため危険です。内部に触ると感電する恐れがあります。内部の調整や修理は、弊社にご依頼下さい。また、火事や感電を避けるために、湿度が非常に高い場所に置いたり、雨天の際に野外で使用することは避けて下さい。

▲警告：次のような場所での使用は出来る限り避けて下さい。

- 湿度の非常に高い場所
- 砂やほこりが多い場所
- 台所、バスルーム、湿気の多い地下室など、水のかかりやすい場所
- 空気の循環を妨げる場所、ヒーターの近くなど、温度が高い場所

■電源ソース

電源は、DC9V / 200mA 以上（センター・マイナス）の電源アダプターに接続して下さい。

エアコン（エアコンディショナー、冷暖房機器）等の使用により、電圧が著しく低下する場合がありますから、家庭用100V 電源が正しく出力されているかどうかテスターで確認しましょう。また、長時間本機を使用しない場合は、本機の電源コードをコンセントから抜いておきましょう。

■取り扱いについて

乾いた柔らかい布を使用して、外装をきれいに保ちましょう。

クリーナーやシンナーは使用しないで下さい。

■サービスについて

このマニュアルに記載されていない操作や取扱いは行わないで下さい。記載外の使用方法で本機を使用されますと製品不良が発生する場合がありますと考えられます。必ず本書に基づいた使用方法で使用して下さい。

記載外の使用方法による破損や修理は、保証期間中の機器であっても保証対象外になります。本体の取扱いは慎重に行ってください。

万が一、負傷された場合でも弊社では一切の責任を負いません。

修理が必要な場合は、ご購入先もしくは、弊社へご依頼下さい。

Web : www.allaccess.co.jp

Mail : support@allaccess.co.jp

1. はじめに

この度は MusicomLAB の EFX-LEII オーディオ・コントローラーをご購入いただき、ありがとうございました。本機は非常に多くの機能をカバーするプロ用スイッチング・システムです。組み上げられるシステムが素晴らしいサウンドに仕上がるように、本機の機能をフルに活用していただければ幸いです。

本マニュアルは、モードごとにプログラミングがわかりやすく説明されています。目次を活用して必要なセクションをよく読んでください。また、web サイトから PC or Mac 用のエディティングプログラムがダウンロードできます。このソフトウェアを活用するとさらにプログラミングがスムーズに行えます。

1.1 主な特徴

- ・ 7 x オーディオループ (4 モノループ、2 ステレオループ & 1 ボリュームループ)。ボリュームループは IA スイッチとプリセットでスイッチングが可能です。
- ・ 2 x ステレオループはステレオ接続用に TRS ジャックを採用しています。
- ・ プリセット毎にループの接続順序が設定できます。
- ・ 2 バッファー、入力バッファー、移動可能なバッファー、全て IA スイッチでのオン / オフが可能。移動可能なバッファーは信号パスの何処へでも挿入できます。
- ・ 2 つのミキサー (機能) を内蔵しています。ミキサーはプリセット切り替え時のスピルオーバーの設置も可能です。
- ・ 2 x ボリュームバリューをプリセット毎に保存できます。
- ・ TRS ジャック仕様の 2 x スwitching機能を備えています。アンプ等の外部スイッチングが可能です。
- ・ スイッチはユーザーパフォーマンスに合わせて自由にアサインできます。
- ・ 640 プリセット (160 バンク x 4 プリセット) & 1 グローバルプリセット
- ・ 480 のソング設定が可能です。
- ・ 480 ソングは 60 セット x 48 ソングにも設定可能です。
- ・ 切り替え時のポップノイズを低下するクリックレス機能を備えています。
- ・ ハムノイズや位相の問題を回避する ISO アウトを装備しています。(トランスによるアイソレーション機能です。)
- ・ プリセットの変更時に 12 x MIDI (PC、CC & NOTE) メッセージの送信が可能です。スイッチがページにアサインされていると 4 x MIDI (PC、CC & NOTE) メッセージが送信可能です。
- ・ MIDI タイムクロックが送信でき、機能スイッチ 1/2 と同期できます。MIDI 機能を備えたエフェクターと同様に、外部 TAP ジャックを備えたエフェクターのタイム同期が可能です。BPM はバンクプリセットとソングプリセットに保存できます。
- ・ プリセット、バンク、ソング、セットのコピーが簡単にできます。
- ・ 2 ライン x 16 キャラクターの LCD ディスプレイでプリセットやソングタイトルが表示できます。

1.2 スペック

- ・バッファー・インピーダンス1M Ω
- ・バッファー・出力インピーダンス100 Ω
- ・ミキサー/ボリュームコントローラー入力インピーダンス44 Ω
- ・ミキサー/ボリュームコントローラー出力インピーダンス100 Ω
- ・ノーマルオーディオ信号レベル-10dBu
- ・最大オーディオ信号レベル+18dBu
- ・消費電流200 mA (DC9V Center Negative)
- ・サイズ320mm(W) x 96mm(D) x 68mm(H)
- ・重量1,090 g

1.3 ブロックダイアグラム

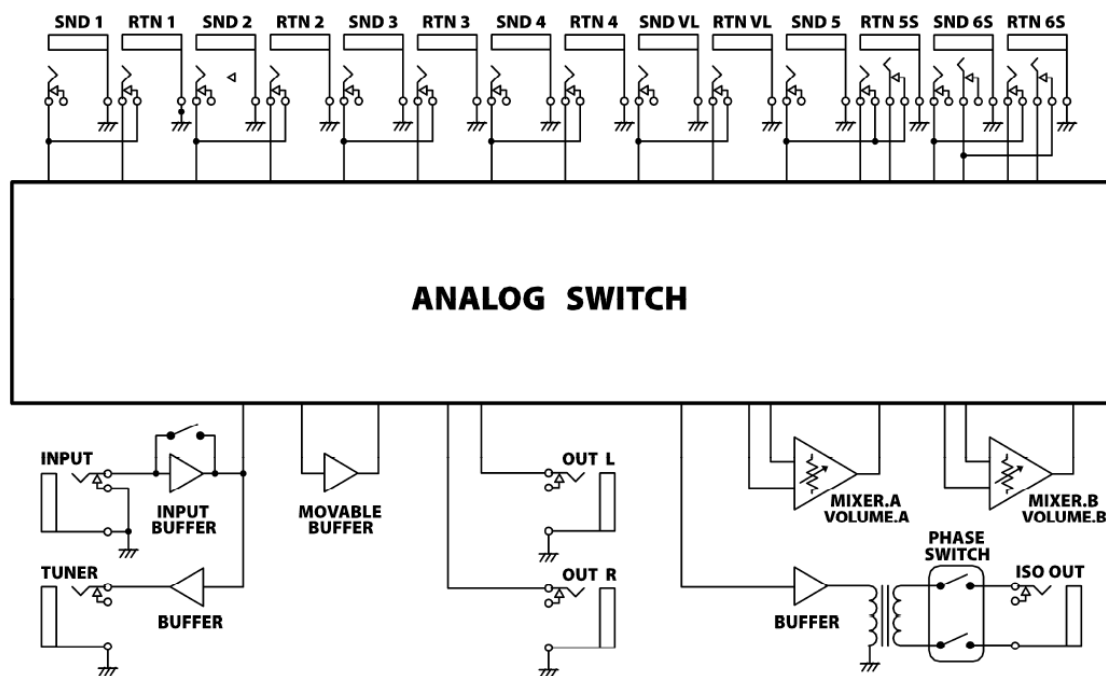

1.4 フロントパネル

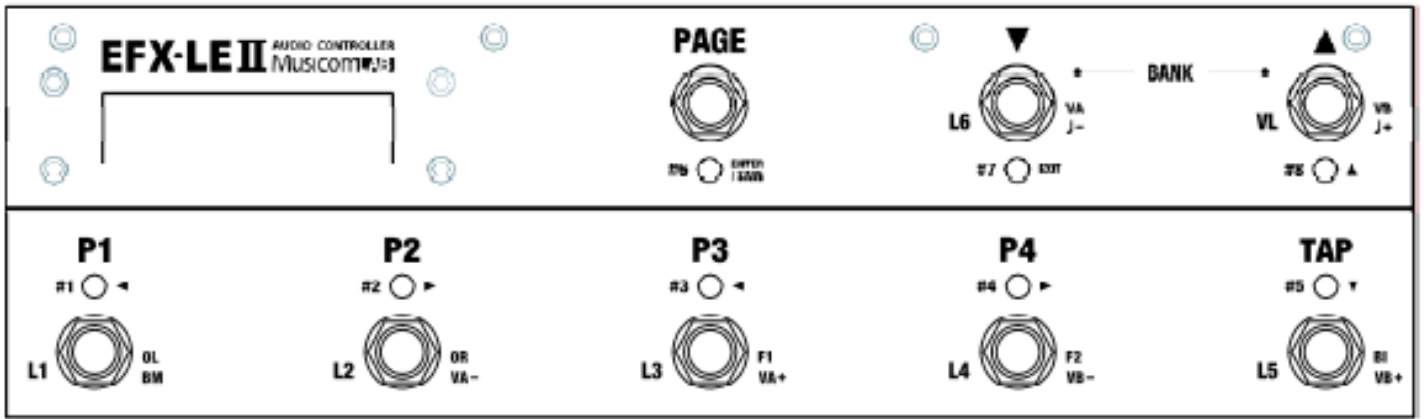

■ P1 ~ P4 スイッチ

Page1 では、プリセットのリコールに使用します。異なる Page に進むと、ダイレクトにループのオン / オフ、ファンクションスイッチング、出力、バッファのスイッチングが行えます。

■ TAP スイッチ

このスイッチは、MIDI Time Clock (MTC) 又はファンクションスイッチ (F1/F2) の二つの異なる機能に設定できます。ファンクションスイッチ (F1/F2) は、アナログタップ入力しかないデバイスのテンポインに使用できます。又、MTC を送らないようにも設定できます。タップスイッチのタッピングは、MTC 又は F1/F2 レイトを変更します。これはグローバル BPM を設定し、バンク又はソングの BPM が決定されます。本機の電源投入のグローバル BPM は 120 です。

■ PAGE スイッチ

ページ切り替えスイッチです。各ループのオン / オフ、プリセットのセーブが可能です。Page 1 (ページ 1) : このスイッチを 1 秒長押しすると、ミュート機能の実行 / キャンセルが決定できます。他のページでは、1 秒長押しするとエディット & ページ 1 へ戻ります。

ファクトリーセティングは 4 ページまで用意されています。6 ページまでユーザー設定が可能です。

■ BANK ▲ & BANK ▼ スイッチ

640 のプリセットは 4 つを 1 バンクで形成されています。プリセットモードで、これら二つのスイッチでバンクが選択できます。両アップ / ダウンスイッチでバンクにアクセスしてください。BANK ▲ を押しながら BANK ▼ を押し、バンクが 10 単位で増えます。逆に BANK ▼ を押しながら BANK ▲ を押し、バンクが 10 単位で減ります。

■ LCD ディスプレイ



- ・ Line 1 - a ~ d バンクとソングナンバーを表示します。
- ・ Line 1 - e ~ p プリセットとソングナンバーを表示します。
- ・ Line 2 - a 現バンク中のプリセットナンバー
- ・ Line 2 - c 現プリセット中のページナンバー
- ・ Line 2 - e ~ j 使用中の 6 ループの表示
- ・ Line 2 - k & l 2 x ボリュームコントローラーのステータス表示
- ・ Line 2 - m & n 2 x オーディオ出力のステータス表示
- ・ Line 2 - o & p 2 x ファンクションスイッチのステータス表示

1.5 リアパネル

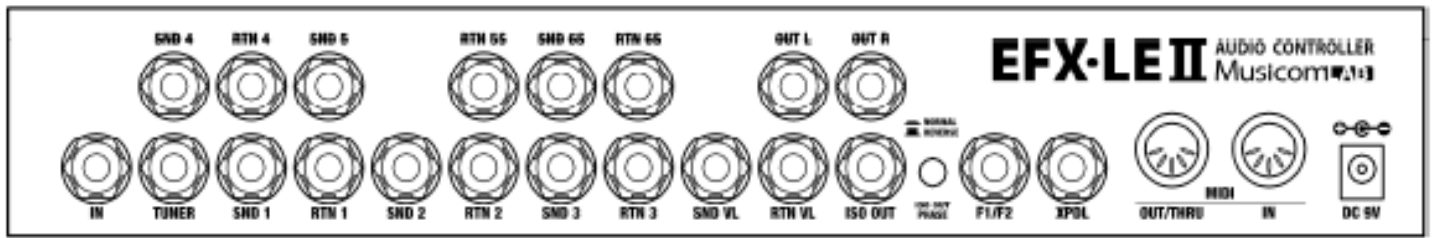

■ IN Jack

ギターを接続するメイン入力です。

■ SND 1-4、RTN 1-4 ジャック

これらはモノセンド、モノリターンのエフェクトループです。SND 1-4 はエフェクターへ信号を送り、RTN 1-4 はエフェクターからの信号を受けます。SND 1-4 ジャックと各エフェクターの入力と接続し、RTN 1-4 ジャックと各エフェクターの出力と接続します。

■ SND 5、RTN 5S ジャック

これらはモノセンド、ステレオリターンのエフェクトループです。RTN 5S は TRS (ステレオ Y ケーブル使用) でステレオリターンが可能です。最終段をステレオリターンに接続すると、信号はステレオ出力されます。RTN 5S ジャックはモノリターンでも使用できます。

■ SND 6S、RTN 6S ジャック

これらはステレオセンド、ステレオリターンのエフェクトループです。両ジャックは TRS (ステレオ Y ケーブル使用) でステレオセンド & リターンが可能です。モノセンドに使用した場合はリターンもモノです。最終段をステレオリターンに接続すると、信号はステレオ出力されます。

■ SND VL、RTN VL ジャック

ボリュームペダルが接続できます。また、プリアンプのセンド / リターンにも使用できます。

■ OUT-L、OUT-R ジャック

これらは出力ジャックです。OUT-L & OUT-R はそれぞれオン / オフが可能です。最終段がモノ接続の場合は OUT-L 信号を OUT-R にも出力できます。

■ TUNER ジャック

外部チューナーに接続します。

■ F1/F2 ジャック

ラッチ、モメンタリーの両スイッチングに使えます。アンプやエフェクターのスイッチングに使用します。

・ TRS プラグの Tip (チップ) : F1

・ RS プラグの Ring (リング) : F2

・ TRS Sleeve (スリーブ) : グランド接続 F1/F2

■ XPDL ジャック

エクспレッション、タップテンポスイッチに使用できる 1/4" TRS ジャックです。LED 付きタップスイッチを使用する場合は、TRS ケーブルを電源オンの前に接続してください。詳しくは 5.1 XPDL のセクションをご参照ください。

■ ISO-IN、ISO-OUT ジャック & ISO PHASE スイッチ

ISO-IN と ISO-OUT の間にトランスを備えています。このトランスは、アンプの 2 台使用または 4CM を使用する場合に発生するハムを減少します。この場合、ISO-OUT 出力は位相が反転するため ISO OUT PHASE スイッチを押してください。

■ MIDI IN、MIDI OUT/THRU コネクター

MIDI IN は MIDI メッセージを外部から受信し、MIDI OUT/THRU は外部の MIDI デバイスに MIDI メッセージを出力します。MIDI THRU に機能が設定されている場合は、IN で受けたメッセージがそのまま出力されます。

■ DC9V 電源

本機は DC9V/200mA (センターマイナス) の電源が必要です。

2. ベーシック

2.1 電源投入

a b c d e f g h i j k l m n o p

```
1 SN:xxxxxxx Ux.xx  
2 Power Check:....
```

- ・ Line 1 - d ~ j シリアルナンバーの表示
- ・ Line 1 - m ~ p ファームウェアバージョンの表示
- ・ Line 2 - m ~ p パワーテストの結果表示
OK : 電源電圧が 8.4V ~ 9.6V
Low : 電源電圧が 8.4V 以下の場合
High : 電源電圧が 9.6V 以上の場合

本機は DC9V/200mA 以上の電源が必要です。電源投入されるとシリアルナンバー、ファームウェア、パワーテストの結果が表示され、ページ 1 のバンク 01、プリセット 1 が選ばれます。

2.2 Page1

a b c d e f g h i j k l m n o p

```
1 B001 Preset 001  
2 1.1 .....LR..
```

- ・ Line 1 - b ~ d bank(バンク)# の表示
- ・ Line 1 - e ~ p プリセットのタイトルの表示
- ・ Line 2 - a プリセット番号の表示
- ・ Line 2 - c ページ番号の表示
- ・ Line 2 - e ~ p IA スイッチのステータス表示

本機は、640プリセットと1グローバルプリセットが選択できます。電源投入時にはPage1、Bank 1 & Preset 1が選択されます。BANKアップ/ダウンスイッチで別バンクにアクセスしてください。

1. BANK ▼ or BANK ▲を長押しして、160バンクをスクロールします。
2. バンクナンバーが LCD 表示で点滅し、P1 - P4 スイッチの LED が消えます。
3. P1 - P4 スイッチでプリセットを選びます。
4. LCD 表示のバンクナンバーの点滅が止まり、スイッチの上にある LED がブルーに点灯します。

例えば、バンク 3、プリセット 2 は、上の手順で BANK ▼ or BANK ▲。BANK3 を選び P2 スイッチ選びます。Global Preset (グローバルプリセット) は、プリセット 1 ~ 4 と同じ機能を有しますが、全てのバンクにおいて共通の内容になります。既に選択されているプリセットのスイッチを再び押しすと、そのスイッチの LED が消灯し、Global Preset に切り替わります。

SW #1	SW #2	SW #3	SW #4	SW #5	SW #6	SW #7	SW #8
Preset 1	Preset 2	Preset 3	Preset 4	Tap Tempo(*)	Page Up /Mute(**)	Bank Down	Bank Up

- * Global BPM は、TAP スwitchをタップして現バンク又はソングが変更されます。Preset BPM は無視されます。
- * #6 スwitchを 1 秒間長押しするとギター信号がミュートされます。#6 スwitchを 1 秒間長押しして P1 - P4 スwitchのどれかを押し、そのミュートがキャンセルされます。

2.3 Page2

このページでは各オーディオループのオン / オフが可能です。ページスwithでページ 1 からページ 2 へ変更できます。スwithの左に L1 ~ VL の表示があり、下の表のとおり各スwithに割り当てられています。

SW #1	SW #2	SW #3	SW #4	SW #5	SW #6	SW #7	SW #8
Loop 1	Loop 2	Loop 3	Loop 4	Loop 5	Page Up /Save(*)	Loop 6	Volume Loop

- * #6 スwithを 1 秒間長押しすると、修正が保存されページ 1 へ戻ります。又、#6 スwithを押すとページ 3 へ移動します。IA スwithのコンビネーションが変更されると、LCD 表示のプリセットナンバーが点滅します。

2.4 Page3

このページは 2 x ファンクションスwith、出力、ボリュームコントロール、入力バッファがコントロールできます。ページスwithでページ 2 からページ 3 へ入ります。表のような機能が各スwithに割り当てられます。

SW #1	SW #2	SW #3	SW #4	SW #5	SW #6	SW #7	SW #8
Output Left	Output Right	Function Switch 1	Function Switch 2	Input Buffer	Page Up /Save(*)	Volume A (**)	Volume B (**)

- * #6 スwithを 1 秒間長押しすると修正が保存され、ページ 1 へ戻ります。又、#6 スwithを押すとページ 4 へ移動します。パラレル接続では Volume A/B はスwithオン / オフできません。IA スwithのコンビネーションが変更されると、LCD 表示のプリセットナンバーが点滅します。

2.5 Page4

このページでは、ムーバブル（移動可能）バッファ、プリセット BPM、ボリュームバリューがコントロールできます。ページスwithでページ 3 からページ 4 へ入ります。表のような機能が各スwithに割り当てられます。

SW #1	SW #2	SW #3	SW #4	SW #5	SW #6	SW #7	SW #8
Movable Buffer	Decrease Volume A	Increase Volume A	Decrease Volume B	Increase Volume B	Page Up /Save(*)	Decrease Preset BPM	Increase Preset BPM

- * #6 スwithを 1 秒間長押しすると修正が保存され、ページ 1 へ戻ります。又、#6 スwithを押すとページ 1 へ移動します。IA スwithのコンビネーションが変更されると、LCD 表示のプリセットナンバーが点滅します。

3 Song / Set (ソング / セット) モード

480 『ソング』にアクセスできます。4 プリセットが 1 ソングとして構成されます。それらのプリセットは、640 あるプリセットから自由に選択できます。『セット』モードは 48 の『ソング』を組み合わせて作ります。本機は 60 種の『セット』に対応できます。

ソング / セットモード内で使用している際は、BANK ▼ or BANK ▲ スwithでソング間を移動します。

3.1 SONG Mode ソングモード

```
  a b c d e f g h i j k l m n o p
1  5001      Song 001
2  1.1 .....LR..
```

- ・ Line 1 - b ~ d ソング#の表示
- ・ Line 1 - e ~ p 現ソングのタイトル
- ・ Line 2 - a 現ソングのプリセットナンバー
- ・ Line 2 - c 現プリセットのページナンバー
- ・ Line 2 - e ~ p IA スイッチのステータス表示

1. BANK ▲又はBANK ▼スイッチで480ソングからスクロールします。
2. LCD 表示にソングタイトルが表示されます。P1 - P4 スイッチのLED が消えます。
3. P1 - P4 のスイッチでプリセットを選択します。
4. LCD 表示中のソングナンバーの点滅が止まり、プリセットタイトルを2秒表示してソングタイトルへ変わります。スイッチのLED がブルーに点灯します。

3.2 Set (セット) モード

```
  a b c d e f g h i j k l m n o p
1  501       Song 001
2  1.1 .....LR..
```

- ・ Line 1 - b & c ソング#の表示
- ・ Line 1 - e ~ p ソングのタイトル
- ・ Line 2 - a プリセットナンバー
- ・ Line 2 - c ページナンバー
- ・ Line 2 - e ~ p IA スイッチのステータス表示

1. BANK ▲又はBANK ▼スイッチで480ソングからスクロールします。
2. LCD 表示にソングタイトルが表示されます。P1 - P4 スイッチのLED が消えます。
3. P1 - P4 のスイッチでプリセットを選択します。
4. LCD 表示中のソングナンバーの点滅が止まり、プリセットタイトルを2秒表示してソングタイトルへ変わります。スイッチのLED がブルーに点灯します。

4 Setup (セットアップ) モード

セットアップモードに入るには、ページ1で#6 (PAGE) と #8 (BNAK UP) スイッチを同時に押します。LCD 表示は以下のように表示します。

```
▪ Presets
Songs/Sets
Switches
Titles
Global
Utility
```

- ・ SW#5 & SW#8 : Setup メニューへ移動
- ・ SW#6 : メニューに入る
- ・ SW#7 : Setup メニューへ戻る

4.1 PRESET メニュー

プリセットメニュー二つのサブメニュー (MIDI/Volume & Routing)

▪ MIDI/Volume
Routing

• **SW#5 & SW#8** : Preset メニューへ移動

• **SW#6** : メニューに入る

• **SW#7** : Setup メニューへ戻る

4.1.1 MIDI/Volume

MIDI/Volume では、12 の MIDI メッセージ (PC、CC、Note)、PresetBPM、2 x Volume バリユー、XPDL ポートが設定できます。

MIDI.01 ~ MIDI.12 のエディット

a b c d e f g h i j k l m n o p
1 PST.001 MIDI.01
2 = PC C:01 #:001*

- Line 1 - e ~ g プリセットナンバー (001 - 640 or GLB)
- Line 1 - o ~ p MIDI メッセージ (01 - 12)
- Line 2 - b ~ e MIDI メッセージのタイプ (None、PC、CC、NT) None : no MIDI、PC : MIDI プログラムチェンジ、CC : MIDI コントロールチェンジ、NT : MIDI Note On
- Line 2 - h & i MIDI チャンネル (01 - 16)
- Line 2 - m ~ o MIDI プログラムチェンジチャンネル (001 - 128)
- Line 2 - p 次ページ有り

a b c d e f g h i j k l m n o p
1 PST.001 MIDI.01
2 * MB:000 LB:OFF

- Line 2 - a 前ページ有り
- Line 2 - f ~ h MIDI バンクチェンジナンバー MSB
- Line 2 - m ~ p MIDI バンクチェンジナンバー LSB (000-127 or OFF)

*これらの二つは PC (プログラムチェンジ) の際に表示されます。

a b c d e f g h i j k l m n o p
1 PST.001 MIDI.01
2 = CC C:01 #:000*

- Line 2 - b ~ e MIDI メッセージのタイプ (None、PC、CC、NT) None : no MIDI、PC : MIDI プログラムチェンジ、CC : MIDI コントロールチェンジ、NT : MIDI Note On
- Line 2 - h & i MIDI チャンネル (01 - 16)
- Line 2 - m ~ o MIDI コントロールナンバー (001 - 127)

a b c d e f g h i j k l m n o p

```

1 PST.001  MIDI.01
2 * UL:000

```

・ Line 2 - f ~ h MIDI コントローラーバリュー (000-127)

* これらの二つは CC (コントロールチェンジ) の際に表示されます。

a b c d e f g h i j k l m n o p

```

1 PST.001  MIDI.01
2 = NT C:01 #:000*

```

・ Line 2 - b ~ e MIDI メッセージのタイプ (None、PC、CC、NT) None : no MIDI、PC : MIDI プログラムチェンジ、CC : MIDI コントロールチェンジ、NT : MIDI Note On

・ Line 2 - h & i MIDI ノートオンチャンネル (01 - 16)

・ Line 2 - m ~ o MIDI ノートオン (キイ) ナンバー (001 - 127)

a b c d e f g h i j k l m n o p

```

1 PST.001  MIDI.01
2 * UL:000

```

・ Line 2 - f ~ h MIDI ベロシティ (000 - 127)

* これらの二つは NT (ノートオン) の際に表示されます。

SW #1 & SW #2 Moving the selected blinking area.

SW #5 & SW #8 Blinking at the Line 1 a to g : Increasing/decreasing a preset number.
 Blinking at the Line 1 - j to p : Scrolling **MIDI.01-MIDI.12, XPDL, BPM and Volume.A/B.**
 Blinking at the Line 2 - b to e : Scrolling **PC, CC, NT and None.**
 Blinking at the other area : Increasing/decreasing a value.

SW #6 Storing any changes made while in this menu.

SW #7 Returning to the **Preset** menu.

・ **SW#1 & SW#2 : 点滅エリアへ移動**

・ **SW#5 & SW#8 : MIDI.01 - MIDI.12, XPDL, BPM & Volume.A/B, PC, CC, NT, None のスクロール**

・ **SW#6 : 変更の保存**

・ **SW#7 : Preset メニューへ戻る**

XPDL エディティング

a b c d e f g h i j k l m n o p

```
1 PST.001      XPDL
2 = GLB
```

- ・ Line 1 - e ~ g 変更されるプリセットナンバー (001-640 or GLB)
- ・ Line 1 - m ~ p XPDL の選択
- ・ Line 2 - c ~ e XPDL の Preset/ プリセット (PST) 又は Global/ グローバル (GLB) 指定

* Global/ グローバル (GLB) を選択した場合は、pg. 36 の XPDL をご覧ください。

a b c d e f g h i j k l m n o p

```
1 PST.001      XPDL
2 =PST C:01  #:OFF*
```

- ・ Line 2 - b ~ d Preset/ プリセット (PST) 又は Global/ グローバル (GLB) 表示
- ・ Line 2 - h & i MIDI チャンネル (01 - 16)
- ・ Line 2 - m ~ o MIDI コントロールナンバー (001 - 127)
- ・ Line 2 - p 次ページ有り

a b c d e f g h i j k l m n o p

```
1 PST.001      XPDL
2 * BG:OFF  MX:127*
```

- ・ Line 2 - a 前ページ有り
- ・ Line 2 - f ~ h プリセット中の XPDL バリュー
- ・ Line 2 - m ~ o プリセット中の XPDL 最も高いバリュー
- ・ Line 2 - p 次ページ有り

a b c d e f g h i j k l m n o p

```
1 PST.001      XPDL
2 * MN:000
```

- ・ Line 2 - a 前ページ有り
- ・ Line 2 - f ~ h プリセット中の XPDL 最も低いバリュー

* これらは PST (プリセット) が選択されているときに表示されます。

SW #1 & SW #2	Moving the selected blinking area.
SW #5 & SW #8	Blinking at the Line 1 - a to g : Increasing/decreasing a preset number. Blinking at the Line 1 - j to p : Scrolling MIDI.01~MIDI.12, XPDL, BPM and Volume.A/B . Blinking at the Line 2 - b to e : Switching GLB and PST . Blinking at the other area : Increasing/decreasing a value.
SW #6	Storing any changes made while in this menu.
SW #7	Returning to the Presets menu.

・ **SW#1 & SW#2** : 点滅エリアへ移動
 ・ **SW#5 & SW#8** : **MIDI.01 - MIDI.12, XPDL, BPM & Volume.A/B, PC, CC, NT, None** のスクロール
 ・ **SW#6** : 変更の保存
 ・ **SW#7** : Presetメニューへ戻る

BPM エディティング

a b c d e f g h i j k l m n o p

1	PST.001	↓	BPM
2	=		120

- ・ Line 1 - e ~ g プリセットナンバー (001 - 640 or GLB)
- ・ Line 1 - l ~ p プリセット BPM
- ・ Line 2 - n ~ p 現プリセットの BPM (40-209 or GLB)

SW #1 & SW #2	Moving the selected blinking area.
SW #5 & SW #8	Blinking at the Line 1 - a to g : Increasing/decreasing a preset number. Blinking at the Line 1 - l to p : Scrolling MIDI.01~MIDI.12, XPDL, BPM and Volume.A/B . Blinking at the Line 2 - n to p : Scrolling a Preset.BPM value.
SW #6	Storing any changes made while in this menu.
SW #7	Returning to the Presets menu.

・ **SW#1 & SW#2** : 点滅エリアへ移動
 ・ **SW#5 & SW#8** : **MIDI.01 - MIDI.12, XPDL, BPM & Volume.A/B, PC, CC, NT, None** のスクロール
 ・ **SW#6** : 変更の保存
 ・ **SW#7** : Presetメニューへ戻る

Vol. A & Vol. B のエディティング

a b c d e f g h i j k l m n o p

1	PST.001	Volume.A
2	=	0.0dB

- ・ Line 1 - e ~ g プリセットナンバー (001 - 640 or GLB)
- ・ Line 1 - i ~ p プリセットの Volume.A or Volume.B
- ・ Line 2 - j ~ p 現プリセットのボリュームバリュー (-48.5dB ~ +15.0dB)

SW #1 & SW #2	Moving the selected blinking area.
SW #5 & SW #8	Blinking at the Line 1 - a to g : Increasing/decreasing a preset number. Blinking at the Line 1 - l to p : Scrolling MIDI.01~MIDI.12, XPDL, BPM and Volume.A/B . Blinking at the Line 2 - n to p : Scrolling a Preset.BPM value.
SW #6	Storing any changes made while in this menu.
SW #7	Returning to the Presets menu.

• **SW#1 & SW#2** : 点滅エリアへ移動

• **SW#5 & SW#8** : **MIDI.01 - MIDI.12, XPDL, BPM & Volume.A/B, PC, CC, NT, None** のスクロール

• **SW#6** : 変更の保存

• **SW#7** : **Preset** メニューへ戻る

4.1.2 Routing

このルーティングメニューは、以下のループセティングが変更できます。

- ・エフェクト・ループの接続順序が変更できます。
- ・パラレル接続が作成できます。
- ・スプリット接続が可能です。
- ・スピルオーバーが自在に設定できます。

本機は 2 つのミキサー機能を内蔵しています。これらのミキサーを使用してパラレル接続やスピルオーバー、ボリュームプリセットを設定します。

* これらのミキサーでパラレル接続やスピルオーバー、ボリュームコントロールが設定できます。

* ループ 5 & 6 のモノ / ステレオリターンに関しては、pg.37 をご参照ください。

* スピルオーバー機能は、リターン信号が選択されているプリセットから次のプリセットへの切り替え時に働きます。

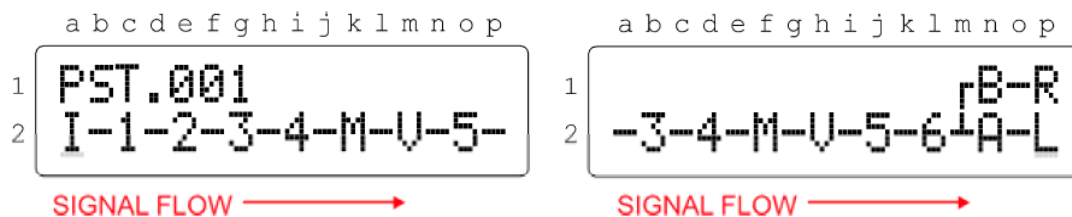

・ Line 1 - e ~ g エディットするプリセットナンバー

1-6	Loop Number
I-6	A loop for which Carry Over is specified
V	Volume Loop
M	Movable Buffer (BM)
A/B/S	Mixers/ Volume Controllers
-	Mono connection
=	Stereo connection

・ **1-6** : ループナンバー

・ **I-6** : スピルオーバー (キャリーオーバー) が指定されているループ

・ **V** : ボリュームループ

・ **M** : 移動可能ループ

・ **A/B/S** : ミキサー (回路中の) / ボリュームコントローラー

・ **-** : モノ接続

・ **=** : ステレオ接続

* A & B : モノミキサー / ボリュームコントローラー

* S : ステレオミキサー / ボリュームコントローラー

* A & B は S に統合でき、S は A & B に分割できます。

SW #1 & SW #2	Moving the cursor.
SW #3 & SW #4	When the cursor is at the loop number or volume A/B/S : Moving the selected loop to the left/right. When the cursor is at the signal line : SW #3 : Creating/deleting a parallel connection. SW #4 : Creating/deleting a signal split.
SW #5 & SW #8	When the cursor is at the I : Increasing/decreasing a preset number When the cursor is at the loop numbers or volume A/B/S : SW #5 : Moving the selected loop to the up/down. SW #8 : When the cursor is at the loop number : Creating/deleting a Carry Over. When the cursor is at the volume A/B/S : Changing A-B to S or S to A-B.
SW #6	Storing any changes made while in this menu.
SW #7	Returning to the Presets menu.

• **SW#1 & SW#2 : カーソルの移動**

• **SW#3 & SW#4 : A/B/S : ループの L/R 選択、カーソルが信号ライン設定では、SW#3= パラレル接続、SW#4= 信号のスプリット**

• **SW#5 & SW#8 : カーソル I : プリセットナンバー、カーソルが信号ライン設定では、SW#5= アップダウン選択、SW#8= ループナンバーでスピルオーバー設定。A/B/S で A-B → S or S → A-B**

• **SW#6 : 変更の保存**

• **SW#7 : Preset メニューへ戻る**

エフェクトループ接続順の変更

例 : ループ 3 と 4 の順番を入れ替える。

1. 1 又は 2 のスイッチで接続を変更したいループ (ループ 3) を選びます。

I-1-2-3-4-M-U-5-

2. 4 のスイッチでループナンバーを移動します。

I-1-2-4-3-M-U-5-

3. MODE スイッチを押して変更を保存します。

パラレル接続順

例：ループ 5、6 をパラレル接続する。

1. 1 又は 2 のスイッチでパラレル接続するループ A へカーソルを移動します。

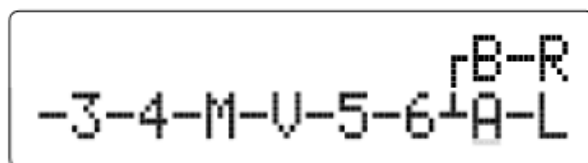

2. # 3 スイッチを押してループ 6 の隣へ移動。

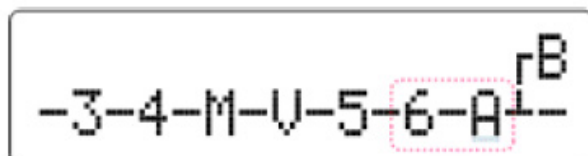

3. 1 スイッチでカーソルをループ 6 の前に移動。

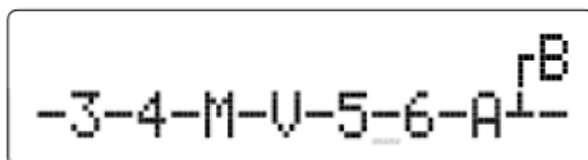

4. # 3 スイッチでパラレルに設定します。

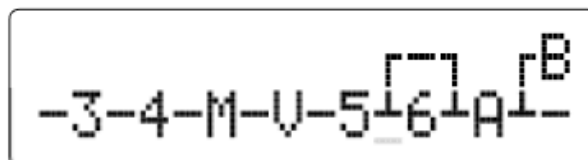

5. # 1 スイッチでカーソルをループ 5 へ移動。

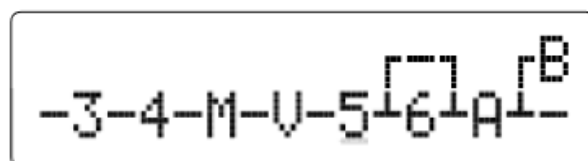

6. # 4 スイッチでループ 5 をパラレル接続します。

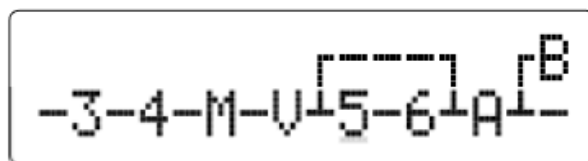

7. # 5 スイッチを押してループ 5 をライン上段へ移動。

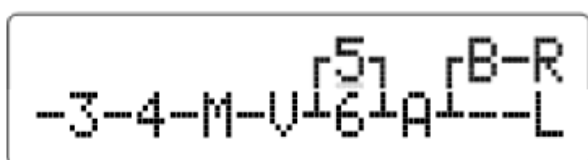

スピルオーバーの指定

例：ループ 6 にスピルオーバーを指定する。

1. # 1 又は # 2 のスイッチでスピルオーバーループへカーソルを移動します。

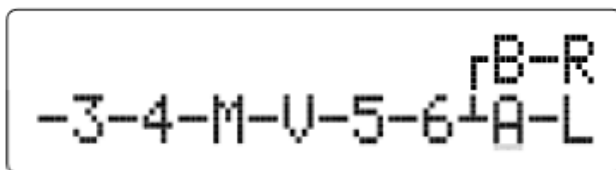

2. # 3 でループ 6 の隣に移動。

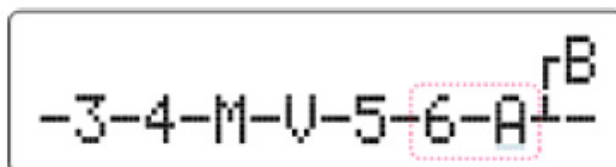

3. # 1 でカーソルをループ 6 へ

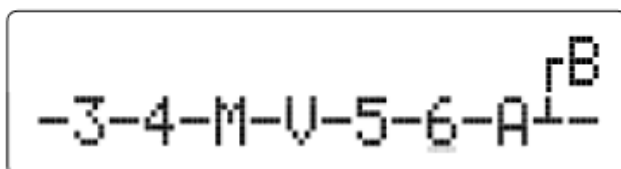

4. # 8 でスピルオーバー設定します。

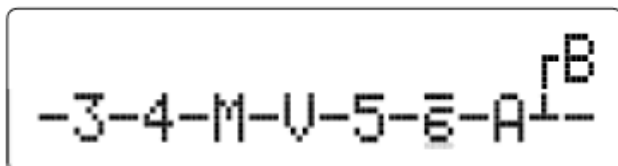

スプリット接続

例：ループ 5 の前で信号経路を分割します。

1. # 1 又は # 2 を押しカーソルを B へ移動。

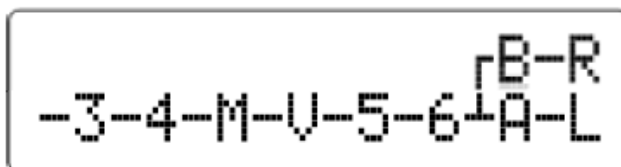

2. # 5 を押し B を下段へ移動。

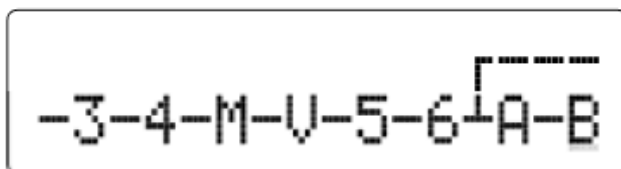

3. # 1 スイッチを押し、カーソルを A の前へ移動。

```
-3-4-M-U-5-6└A-B
```

4. # 4 スイッチでスプリット接続を解除。

```
-3-4-M-U-5-6_A-B
```

5. # 1 スイッチでカーソルをループ 5 の前へ移動。

```
-3-4-M-U_5-6-A-B
```

6. # 4 スイッチで経路分割を作ります。

```
-3-4-M-U└5-6-A-B
```

7. #2 スイッチでカーソルをループ 6 へ移動。

```
-3-4-M-U└5-6-A-B
```

8. # 5 スイッチでループ 6 を上段へ移動。

```
-3-4-M-U└5-A-B-L
```

9. #2 スイッチでカーソルを B へ移動。

```
-3-4-M-U└5-A-B-L
```

10. # 5 スイッチを押し、B を上段へ移動。

```
-3-4-M-U└5-A-L
```

ステレオへ変更& A/B に分割

1. カーソルを移動して A-B 又は B-A にする。

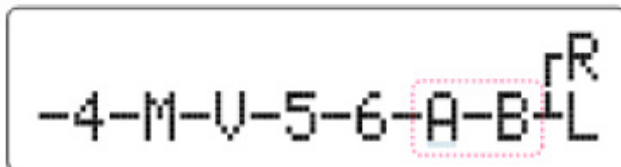

2. # 8 スイッチで S に変更。

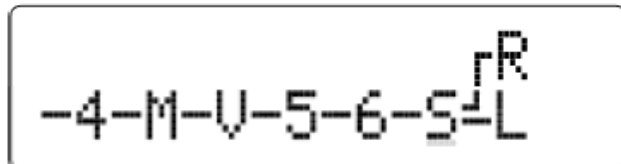

* 分割はこの逆のプロセスで行います。

4.2 SONG/SET Menu (ソング / セットメニュー)

Songs/Sets メニューでは、プリセットをカスタムバンクにソングとして整理します。複数のソングをセットに整理できます。

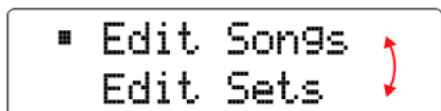

• SW#5 & SW#8 : メニュー選択

• SW#6 : メニューに入る

• SW#7 : Setup メニューへ戻る

4.2.1 EDIT SONG (ソング エディット)

このサブメニューで、4つのプリセットからなるソング（プリセットのカスタムバンク）を作れます。本機は 480 x ソングをサポートします。

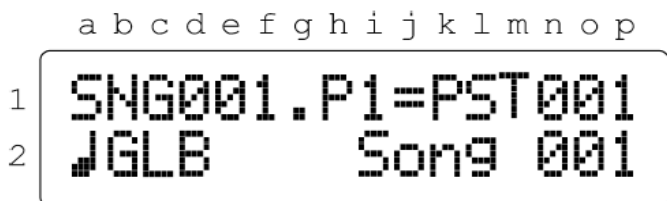

- Line 1 - d ~ f ソング # の表示 (001 - 480)
- Line 1 - i ソング中のプリセット
- Line 1 - n ~ p プリセットナンバー (001 ~ 640)
- Line 2 - b ~ d ソングプリセット (40 - 209 or GLB) の BPM 表示
- Line 2 - e ~ p ソング又はプリセットタイトル

SW #1 & SW #2	Moving the selected blinking area.
SW #5 & SW #8	Blinking at the Line 1 - a to f : Increasing/decreasing a song number. Blinking at the Line 1 - h and i : Increasing/decreasing a preset number in the song. Blinking at the Line 1 - k to p : Increasing/decreasing a preset number. Blinking at the Line 2 - a to d : Increasing/decreasing the <i>BPM</i> value of the song preset.
SW #6	Storing any changes made while in this menu.
SW #7	Rerutning to the <i>Songs/Sets</i> menu.

• **SW#1 & SW#2** : 点滅エリアの移動

• **SW#5 & SW#8** :

L1 a ~ f	ソングナンバーの増減
L1 H & i	ソング内のプリセットナンバーの増減
L1 k ~ p	リセットナンバーの増減
L1 a ~ d	ソング内のプリセットの <i>BPM</i> 値の増減

• **SW#6** : メニュー内の変更を保存

• **SW#7** : *Songs/Sets* メニューへ戻る

4.2.2 EDIT SETS (セット エディット)

このサブメニューで、ソングからなるセット（プリセットのカスタムバンク）を作れます。本機は SET01 - SET60 の 60 x セットをサポートします。

a b c d e f g h i j k l m n o p

1	SET01.S01=SNG001
2	Set 01

- Line 1 - d ~ e ソング # の表示 (001 - 60)
- Line 1 - h & i セット中のソング数 (001 - 48)
- Line 1 - n ~ p セット中のオリジナルソングナンバー (001 ~ 480)
- Line 2 - e ~ p ソング又はプリセットタイトル

SW #1 & SW #2	Moving the selected blinking area.
SW #5 & SW #8	Blinking at the Line 1 - a to e : Increasing/decreasing a set number. Blinking at the Line 1 - g to i : Increasing/decreasing a song number within the set. Blinking at the Line 1 - k to p : Increasing/decreasing a original song number.
SW #6	Storing any changes made while in this menu.
SW #7	Rerutning to the <i>Songs.Sets</i> menu.

• **SW#1 & SW#2** : 点滅エリアの移動

• **SW#5 & SW#8** :

L1 a - f	セットナンバーの増減
L1 g - i	セット内のソングナンバーの増減
L1 k - p	オリジナルソングナンバーの増減

• **SW#6** : メニュー内の変更を保存

• **SW#7** : *Songs/Sets* メニューへ戻る

4.3 SWITCHES Menu (スイッチメニュー)

各ページでのスイッチ機能をアサインするメニューです。

	SW #1	SW #2	SW #3	SW #4	SW #5	SW #6	SW #7	SW #8	EX #1	EX #2
Page 1	Preset 1	Preset 2	Preset 3	Preset 4	Tap Tempo	Page Up /Save	Bank Down	Bank Up	None	None
Page 2	Loop 1	Loop 2	Loop 3	Loop 4	Loop 5	Page Up /Store	Loop 6	Volume Loop	None	None
Page 3	Ouput Left	Ouput Right	Function Switch 1	Function Switch 2	Input Buffer	Page Up /Store	Volume.A	Volume.B	None	None
Page 4	Movable Buffer	Volume.A Decrease	Volume.A Increase	Volume.B Decrease	Volume.B Increase	Page Up /Store	BPM Decrease	BPM Increase	None	None

* EX#1 と EX#2 は、XPDL ジャックに外部スイッチを繋いだ時です。詳しくは 5.1 XPDL をご覧ください。

各スイッチは次の表のようにアサイン可能です。

None	No function is assigned to the switch.
Preset	The preset selection function is assigned to the switch.
IA	The Intent Access switch function which turns certain functions on or off is assigned to the switch.
TapTempo	The function of changing the Global.BPM value is assigned by tapping this switch.
PG+/Mute	The Page Up function is assigned to the switch. Pressing/Holding the switch for 1 second turns the Mute function on or off.
PG-/Mute	The Page Down function is assigned to the switch. Pressing/Holding the switch for 1 second turns the Mute function on or off.
PG+/Save	The Page Up function is assigned to the switch. Pressing/Holding the switch for 1 second saves the combination of IA switches.
PG-/Save	The Page Down function is assigned to the switch. Pressing/Holding the switch for 1 second saves the combination of IA switches.
Bank+	The Bank Up function is assigned to the switch. (*)
Bank-	The Bank Down function is assigned to the switch. (*)
Vol.A+	The function of increasing the Volume.A value by 0.5dB is assigned to the switch. (*)
Vol.A-	The function of decreasing the Volume.A value by 0.5dB is assigned to the switch. (*)
Vol.B+	The function of increasing the Volume.B value by 0.5dB is assigned to the switch. (*)
Vol.B-	The function of decreasing the Volume.B value by 0.5dB is assigned to the switch. (*)
BPM+	The function of increasing the Preset.BPM or Song.BPM value is assigned to the switch. (*)
BPM-	The function of decreasing the Preset.BPM or Song.BPM value is assigned to the switch. (*)

- None : 何の機能もアサインされていない
- Preset : プリセットの選択
- IA : アサインされた機能をスイッチングする
- Tap Tempo : Global BPM バリューを変える機能
- PG+/Mute : ページアップ機能。1 秒長押しするとミュート機能のオン / オフ
- PG-/Mute : ページダウン機能。1 秒長押しするとミュート機能のオン / オフ
- PG-/Save : ページダウン機能。IA スwitchのコンビネーション機能のオン / オフ
- PG+/Save : ページアップ機能。IA スwitchのコンビネーション機能のオン / オフ
- Bank+ : バンクアップ機能
- Bank- : バンクダウン機能
- VolA+ : 0.5dB づつ Volume.A バリューを増加する機能
- VolA- : 0.5dB づつ Volume.A バリューを減少する機能
- Vol B+ : 0.5dB づつ Volume.B バリューを増加する機能
- VolB- : 0.5dB づつ Volume.B バリューを減少する機能
- BPM+ : プリセット BPM 又はソング BPM バリューを増加する機能
- BPM- : プリセット BPM 又はソング BPM バリューを減少する機能

* + スwitch (- スwitch) を長押しするとバリューが 10 単位で変わります。

スイッチのアサインは以下のスイッチの使い方でエディットできます。

SW #1 & SW #2	Moving the selected blinking area.
SW #5 & SW #8	Increasing/decreasing the selected item.
SW #6	Storing any changes made while in this menu.
SW #7	Rerutning to the Setup menu.

- **SW#1 & SW#2** : 点滅エリアへ移動
- **SW#5 & SW#8** : 選択したアイテムの増減
- **SW#6** : メニュー内の変更を保存
- **SW#7** : Setupメニューへ戻る

4.3.1 Assign as Preset Switch (プリセットスイッチとしてのアサインをする)

このページでプリセットナンバー、LED カラー、MIDI メッセージがアサインできます。

```

a b c d e f g h i j k l m n o p
1 PG1.SW1 SW.Type
2           = Preset

```

- Line 1 - a ~ g スwitchの表示
- Line 1 - i ~ p セットする詳細 (Preset#, LedColor, MIDI.1 - MIDI.4)
- Line 2 - k ~ p アサインされたプリセットスイッチの表示

プリセット#

3～5プリセットからなるバンク又はソング。このページでは、バンクやソング中で用いられるプリセットナンバーを設定します。

```

a b c d e f g h i j k l m n o p
1 PG1.SW1 Preset#
2           = Preset.1

```

- Line 2 - j ~ p プリセットナンバーの表示 (Preset#1 ~ Preset#5)
詳しくは Preset/BnkSng をご覧ください。

LED カラー

スイッチが押され点灯した時のLEDカラーが指定できます。

```

a b c d e f g h i j k l m n o p
1 PG1.SW1 LedColor
2           = Blue

```

- Line 2 - k ~ p LEDカラーを表示します。(None、Blue、Red、Purple)

MIDI.1 ~ MIDI.4

本機は一度に4種のMIDIメッセージ（PC、CC、Note）が送れます。

```
  a b c d e f g h i j k l m n o p
1  PG1.SW1    MIDI.1
2  =None
```

- ・ Line 2 - b ~ e MIDIメッセージのタイプを表示します。（None：no MIDI、PC：プログラムチェンジ、CC：コントロールチェンジ、NT：ノートオン）

*図のようにNoneが選択されると、MIDIメッセージは送信されません。

```
  a b c d e f g h i j k l m n o p
1  PG1.SW1    MIDI.1
2  = PC       C:01 *
```

- ・ Line 2 - c & d MIDIプログラムチェンジの表示
- ・ Line 2 - m & n MIDIプログラムチェンジのチャンネル（01 - 16）
- ・ Line 2 - p 次ページ有り

```
  a b c d e f g h i j k l m n o p
1  PG1.SW1    MIDI.1
2  * N#:000
```

- ・ Line 2 - a 前ページ有り
- ・ Line 2 - f ~ h セットする詳細（001 - 128）

*これら二つのLCD表示はPC（プログラムチェンジ）が選択された場合です。

```
  a b c d e f g h i j k l m n o p
1  PG1.SW1    MIDI.1
2  = CC C:01  #:000*
```

- ・ Line 2 - c & d MIDIコントロールチェンジ
- ・ Line 2 - h & i MIDIコントロールチェンジチャンネル（01 - 16）
- ・ Line 2 - m ~ o MIDIコントロールナンバー（000 - 127）
- ・ Line 2 - p 次ページ有り

a b c d e f g h i j k l m n o p

```
1 PG1.SW1   MIDI.1
2 * NU:000
```

- Line 2 - a 前ページ有り
- Line 2 - f ~ h MIDI コントローラー (000 - 127)

*これら二つの LCD 表示は CC (コントロールチェンジ) が選択された場合です。

a b c d e f g h i j k l m n o p

```
1 PG1.SW1   MIDI.1
2 = NT C:01 #:000*
```

- Line 2 - c & d MIDI ノートオン
- Line 2 - h & i MIDI ノートオンチャンネル (01 - 16)
- Line 2 - m ~ o MIDI キイナンバー (000 - 127)
- Line 2 - p 次ページ有り

a b c d e f g h i j k l m n o p

```
1 PG1.SW1   MIDI.1
2 * NU:000
```

- Line 2 - a 前ページ有り
- Line 2 - f ~ h MIDI キイペロシティー (000 - 127)

*これら二つの LCD 表示は NT (ノートオン) が選択された場合です。

4.3.2 Assign as AI Switch (IA スイッチとしてアサインする)

LED カラー、4 オーディオ機能、4MIDI メッセージを IA アトリビュートとして設定できます。

a b c d e f g h i j k l m n o p

```
1 PG2.SW1   SW.Type
2           =           IA
```

- Line 1 - a ~ g スイッチの表示
- Line 1 - i ~ p スイッチが IA スイッチとしてアサインされた詳細 (IA.Attrb、LedColor、Audio.1-Audio4、MIDI.1-MIDI.4)
- Line 2 - k ~ p アサインされた IA スイッチの表示

IA アトリビュート

IA アトリビュートセッティングに以下の設定が可能です。

- ・スイッチレスポンスのラッチ or モメンタリー
- ・プリセットにリンクされた IA オン / オフ
- ・2 つ又はそれ以上の IA スイッチのグループ化 (ページごとに 3 グループまで)
- ・外部 MIDI コントローラーから IA スイッチのオン / オフが可能

```
  a b c d e f g h i j k l m n o p
1 PG2.SW1 IA.Attrb
2 SW.Func= Latched
```

- ・ Line 2 - a ~ g スイッチ機能
- ・ Line 2 - i ~ p スイッチ機能の選択 (Latched or Momentary)

```
  a b c d e f g h i j k l m n o p
1 PG2.SW1 IA.Attrb
2 Change =LINK/PST
```

- ・ Line 2 - a ~ f Change (変更) 選択
- ・ Line 2 - i ~ p プリセット変更時 IA スイッチのセッティング

LINK/PST : プリセットに保存されている IA バリュー NI リンク

CLR/PST : 初期バリューオフ

NC/PST : プリセット変更後もバリュー維持

```
  a b c d e f g h i j k l m n o p
1 PG2.SW1 IA.Attrb
2 Group  =      None
```

- ・ Line 2 - a ~ e グループ選択
- ・ Line 2 - k ~ p IA スイッチが属するグループ (None、Group1 – Group3)

* 同グループに 3 つの IA スイッチがある場合、例 : 1 つの選ばれた IA スイッチが、他のスイッチをオフにします。

```
  a b c d e f g h i j k l m n o p
1 PG2.SW1 IA.Attrb
2 CC.Rcv =      #050
```

- ・ Line 2 - a ~ f CC.Rev を選択
- ・ Line 2 - m ~ p IA スイッチがオン / オフできる MIDI コントロール # を表示 (None、#xxx)

* CC ナンバー = 10 x Page ナンバー + スイッチナンバー + 39

LED カラー

IA スイッチがオン時の LED 点灯カラーを指定します。

```
  a b c d e f g h i j k l m n o p
1  PG2.SW1 LedColor
2  = Red
```

・ Line 2 - k ~ p LED カラーの表示 (None、Blue、Red、Purple)

AUDIO.1 ~ AUDIO.4

IA スイッチのオン / オフで 4 つまでのオーディオアクションが可能です。

```
  a b c d e f g h i j k l m n o p
1  PG2.SW1 Audio.1
2  = Loop.1 Normal
```

・ Line 2 - b ~ h オーディオタイプ
・ Line 2 - j ~ p オーディオ信号の極性を表示 (Normal or Reverse)

*オーディオタイプ : None、Loop 1、Loop 2、Loop 3、Loop 4、Loop 5、Loop 6、Vol.Lp、Out.L、Out.R、In.Buf、Mov.Buf、Mov.Buf、Vol.A、Vol.B、Func.1、Func.2

MIDI.1 ~ MIDI.4

IA スイッチのオン / オフで、本機は一度に 4 x MIDI メッセージ (PC、CC、Note) が送れます。

```
  a b c d e f g h i j k l m n o p
1  PG2.SW1 MIDI.1
2  =None
```

・ Line 2 - b ~ e MIDI メッセージタイプの表示 (None : no MIDI、PC : プログラムチェンジ、CC : コントロールチェンジ、NT : ノートオン)

*図のように None が選択されると、MIDI メッセージは送信されません。

```
  a b c d e f g h i j k l m n o p
1  PG2.SW1 MIDI.1
2  = PC C:01 ※
```

・ Line 2 - c & d MIDI プログラムチェンジ (PC)
・ Line 2 - m & n MIDI プログラムチェンジのチャンネル (01 - 16)
・ Line 2 - p 次ページ有り

a b c d e f g h i j k l m n o p

```
1 PG2.SW1   MIDI.1
2 * N#:000   F#:000
```

- ・ Line 2 - a 前ページ有り
- ・ Line 2 - f ~ h IA スイッチオンで MIDI プログラムチェンジ # を表示 (001 - 128)
- ・ Line 2 - n ~ p IA スイッチオフで MIDI プログラムチェンジ # を表示 (001 - 128)

* これら二つの LCD 表示は、プログラムチェンジ (PC) が選択された場合です。

a b c d e f g h i j k l m n o p

```
1 PG2.SW1   MIDI.1
2 = CC C:01  #:000*
```

- ・ Line 2 - c & d MIDI コントロールチェンジ (CC)
- ・ Line 2 - h & i MIDI コントロールチェンジチャンネル (01 - 16)
- ・ Line 2 - m ~ o MIDI コントロールナンバー (000 - 127)

a b c d e f g h i j k l m n o p

```
1 PG2.SW1   MIDI.1
2 * NU:000   FU:000
```

- ・ Line 2 - f ~ h IA スイッチオンで MIDI コントローラーバリューを表示 (000 - 127)
- ・ Line 2 - n ~ p IA スイッチオフで MIDI コントローラーバリューを表示 (000 - 127)

* これら二つの LCD 表示は、コントロールチェンジ (CC) が選択された場合です。

a b c d e f g h i j k l m n o p

```
1 PG2.SW1   MIDI.1
2 = NT C:01  #:000*
```

- ・ Line 2 - c & d MIDI ノートオン (NT)
- ・ Line 2 - h & i MIDI ノートオンチャンネル (01 - 16)
- ・ Line 2 - m ~ o MIDI キイナンバー (000 - 127)

a b c d e f g h i j k l m n o p

```
1 PG2.SW1   MIDI.1
2 * NU:000   FU:000
```

- ・ Line 2 - f ~ h IA スイッチオンで MIDI ノート (キイ) ペロシティを表示 (000 - 127)
- ・ Line 2 - n ~ p IA スイッチオフで MIDI ノート (キイ) ペロシティを表示 (000 - 127)

* これら二つの LCD 表示は、ノートオン (NT) が選択された場合です。

4.3.3 Assign as Tap-Tempo Switch (タップ・テンポ・スイッチとしてアサインする)

Global.BPM (グローバル BPM) を入力するのに Tap-Tempo スイッチを使います。このページでは LED カラーや MIDI メッセージも設定できます。

a b c d e f g h i j k l m n o p

```
1 PG1.SW5 SW.Type
2 =TapTempo
```

- ・ Line 1 - a ~ g スイッチの表示
- ・ Line 1 - i ~ p タップテンポスイッチにアサインされた詳細 (LedColor、MIDI.1-MIDI.4)
- ・ Line 2 - i ~ p アサインされたタップテンポスイッチの表示

* LED カラーと MIDI メッセージの設定は IA スイッチと同じ方法で完了できます。

4.3.4 Assign as Page+/Mute or Page-/Mute Switch (PAGE + /MUTE or PAGE- /MUTE スイッチとしてアサインする)

PAGE + /MUTE or PAGE- /MUTE をスイッチにアサインする時には、次の 2 つの機能があります。

- ・ このスイッチを押してページを変更
- ・ 1 秒長押しして MUTE 機能の実行 / 解除

このページでは、MUTE 機能の実行時に LED カラー、MIDI メッセージ、オーディオアクション、MIDI 送信のセットが可能です。

a b c d e f g h i j k l m n o p

```
1 PG1.SW6 SW.Type
2 =PG+/Mute
```

- ・ Line 1 - a ~ g スイッチの表示
- ・ Line 1 - i ~ p スイッチが PAGE + /MUTE or PAGE- /MUTE 時のセットする詳細 (LedColor、Audio.1-Audio.4、MIDI.1-MIDI.4)
- ・ Line 2 - i ~ p アサインされた PAGE + /MUTE or PAGE- /MUTE スイッチの表示

* LED カラー、オーディオ、MIDI メッセージの設定は IA スイッチと同じ方法で完了できます。

4.3.5 Assign as Page+/Save or Page-/Save Switch (PAGE+ /SAVE or PAGE- /SAVE スイッチとしてアサインする)

PAGE + /MUTE or PAGE- /MUTE をスイッチにアサインする時には、次の 2 つの機能があります。

- ・ このスイッチを押してページを変更
- ・ 1 秒長押しして IA スイッチのコンビネーションを完了する

このページでは、SAVE 機能の実行時に LED カラー、MIDI メッセージ、オーディオアクション、MIDI 送信のセットが可能です。

a b c d e f g h i j k l m n o p

```
1 PG2.SW6 SW.Type
2 =PG+/Save
```

- ・ Line 1 - a ~ g スイッチの表示
- ・ Line 1 - i ~ p スイッチが PAGE + / SAVE or PAGE- / SAVE 時のセットする詳細 (LedColor、MIDI.1-MIDI.4)
- ・ Line 2 - i ~ p アサインされた PAGE + / SAVE or PAGE- / SAVE スイッチの表示

* LED カラー、MIDI メッセージの設定はプリセットスイッチと同じ方法で完了できます。

4.3.6 Assign as Bank Up or Bank Down Switch **(BANK UP or BANK DOWN スイッチとしてアサインする)**

スイッチが BANK UP or BANK DOWN アサインされた時には、バンクのアップ / ダウンが実行できます。このページでは、LED カラー、MIDI メッセージのセットが可能です。

```

a b c d e f g h i j k l m n o p
1 PG1.SW8 SW.Type
2           = Bank+

```

- ・ Line 1 - a ~ g スイッチの表示
- ・ Line 1 - i ~ p スイッチが BANK UP or BANK DOWN 時のセットする詳細 (LedColor、MIDI.1-MIDI.4)
- ・ Line 2 - l ~ p アサインされた BANK UP or BANK DOWN の表示

* LED カラー、MIDI メッセージの設定はプリセットスイッチと同じ方法で完了できます。

4.3.7 Assign as Volume.A+/- or Volume.B+/- Switch **(VOLUME.A+/A- or VOLUME.B+/B- スイッチとしてアサインする)**

スイッチが VOLUME.A+/A- or VOLUME.B+/B- アサインされた時には、ボリュームバリューを 0.5dB ずつの増減が実行できます。このページでは、LED カラー、MIDI メッセージのセットが可能です。

```

a b c d e f g h i j k l m n o p
1 PG4.SW3 SW.Type
2           = Vol.A+

```

- ・ Line 1 - a ~ g スイッチの表示
- ・ Line 1 - i ~ p スイッチが VOLUME.A+/A- or VOLUME.B+/B- 時のセットする詳細 (LedColor、MIDI.1-MIDI.4)
- ・ Line 2 - k ~ p アサインされた VOLUME.A+/A- or VOLUME.B+/B- の表示

* LED カラー、MIDI メッセージの設定はプリセットスイッチと同じ方法で完了できます。

4.3.8 Assign as BPM+ or BPM- Switch (BPM+ or BPM- スイッチとしてアサインする)

BPM+ or BPM- をスイッチにアサインすると、BPM がスイッチングの度に変更できます。

- ・ 本機がプリセットモードで、このスイッチを押して Preset.BPM をコントロールする。
- ・ 本機がソング又はセットモードで、このスイッチを押して Song.BPM をコントロールする。

このページでは、SAVE 機能の実行時に LED カラー、MIDI メッセージがセットできます。

a b c d e f g h i j k l m n o p

```
1 PG4.SW8 SW.Type  
2 = BPM+
```

- Line 1 - a ~ g スイッチの表示
- Line 1 - i ~ p スイッチが BPM+ or BPM- にアサインされた時のセット詳細 (LedColor、MIDI.1-MIDI.4)
- Line 2 - m ~ p アサインされた BPM+ or BPM- スイッチの表示

* LED カラー、MIDI メッセージの設定はプリセットスイッチと同じ方法で完了できます。

4.4 TITLES Menu (タイトルメニュー)

各プリセット、ソング、セット、ページ、スイッチのタイトルが書き込めます。そのタイトル文字長は 12 文字です。

```
▪ Preset Title  
Song Title  
Set Title  
Page Title  
Switch Title
```

- SW#5 & SW#8 : 点滅メニューを選ぶ
- SW#6 : 選択したメニューを入力
- SW#7 : Setup メニューへ戻る

4.4.1 Preset Title (プリセットタイトル)

このページでは、全てのプリセットタイトルが最長 12 文字内で変更可能です。

a b c d e f g h i j k l m n o p

```
1 PST _ !"#$%&'()*+  
2 001=_ Preset 001
```

- Line 1 - a ~ c & Line 2 - a ~ c 変更するプリセットの表示 (001 - 640 or GLB)
- Line 1 - e ~ p 使用できる文字の表示
- Line 2 - e ~ p ソングタイトルの表示

*このサブメニューでは、12 文字のプリセットタイトルが変更可能です。

SW #1 & SW #2	Moving the selected blinking area or cursor.
SW #3 & SW #4	When the cursor is visible on the LCD screen : Moving through the available characters.
SW #5 & SW #8	When blinking at the Line 1 and 2 - a to c : Decreasing/increasing the preset number. When the cursor is visible on the LCD screen : Moving through the available other characters.
	<pre> ! "# \$ % & ' () * + 8 9 : ; < = > ? @ A B C P Q R S T U V W X Y Z [h i j k l m n o p q r s , - . / 0 1 2 3 4 5 6 7 D E F G H I J K L M N O \$] ^ _ ` a b c d e f g t u v w x y z { } </pre>
SW #6	Storing any changes made while in this menu.
SW #7	Returning to the <i>TITLES</i> menu.

- SW#1 & SW #2 : 変更するタイトルを表示します。
- SW#3 & SW #4 : 両スイッチでカーソルを動かし、キャラクターを選びます。
- SW#5 & #8 : カーソルが 2 行目にある場合=プリセット番号の変更。カーソルが他にある場合=文字を選択します。
- SW#6 : 変更を保存します。
- SW#7 : *TITLES* メニューへ戻ります。

4.4.2 Song Title (ソングタイトル)

このページでは、全てのソングタイトルが最長 12 文字内で変更可能です。

	a b c d e f g h i j k l m n o p
1	SNG _ ! "# \$ % & ' () * +
2	001= _ Song 001

- Line 1 - a ~ c & Line 2 - a ~ c 変更するプリセットの表示 (001 - 480)
- Line 1 - e ~ p 使用できる文字の表示
- Line 2 - e ~ p ソングタイトルの表示

*このサブメニューでは、12 文字のプリセットタイトルが変更可能です。

SW #1 & SW #2	Moving the selected blinking area or cursor.
SW #3 & SW #4	When the cursor is visible on the LCD screen : Moving through the available characters.
SW #5 & SW #8	When blinking at the Line 1 and 2 - a to c : Decreasing/increasing the song number. When the cursor is visible on the LCD screen : Moving through the available other characters.
	<pre> ! "# \$ % & ' () * + 8 9 : ; < = > ? @ A B C P Q R S T U V W X Y Z [h i j k l m n o p q r s , - . / 0 1 2 3 4 5 6 7 D E F G H I J K L M N O \$] ^ _ ` a b c d e f g t u v w x y z { } </pre>
SW #6	Storing any changes made while in this menu.
SW #7	Returning to the <i>TITLES</i> menu.

- SW#1 & SW #2 : 変更するタイトルを表示します。
- SW#3 & SW #4 : 両スイッチでカーソルを動かし、キャラクターを選びます。
- SW#5 & #8 : カーソルが 2 行目にある場合=プリセット番号の変更。カーソルが他にある場合=文字を選択します。
- SW#6 : 変更を保存します。
- SW#7 : TITLES メニューへ戻ります。

4.4.3 Set Title (セットタイトル)

このページでは、全てのセットタイトルが最長 12 文字内で変更可能です。

```

a b c d e f g h i j k l m n o p
1  SET  _ !"#%&'()*+
2  01=  _      Set 01

```

- Line 1 - a ~ c & Line 2 - a ~ c 変更するプリセットの表示 (001 - 60)
- Line 1 - e ~ p 使用できる文字の表示
- Line 2 - e ~ p セットタイトルの表示

SW #1 & SW #2	Moving the selected blinking area or cursor.
SW #3 & SW #4	When the cursor is visible on the LCD screen : Moving through the available characters.
SW #5 & SW #8	When blinking at the Line 1 and 2 - a to c : Decreasing/increasing the set number. When the cursor is visible on the LCD screen : Moving through the available other characters.
	<pre> !"#%&'()*+ 89:;<=>?@ABC PQRSTUVWXYZ hijklmnopqrs ,-./01234567 DEFGHIJKLMNO ¥]^_`abcdefg tuvwxyz{ } </pre>
SW #6	Storing any changes made while in this menu.
SW #7	Returning to the TITLES menu.

- SW#1 & SW #2 : 変更するタイトルを表示します。
- SW#3 & SW #4 : 両スイッチでカーソルを動かし、キャラクターを選びます。
- SW#5 & #8 : カーソルが 2 行目にある場合=プリセット番号の変更。カーソルが他にある場合=文字を選択します。
- SW#6 : 変更を保存します。
- SW#7 : TITLES メニューへ戻ります。

4.4.4 Page Title (ページタイトル)

このページでは、全てのページタイトルが最長 12 文字内で変更可能です。

```

a b c d e f g h i j k l m n o p
1  PG1= _ !"#%&'()*+
2  PG1= _      Page.1

```

- Line 2 - a ~ c 変更するプリセットの表示 (PG1 - PG6)
- Line 1 - e ~ p 使用できる文字の表示
- Line 2 - e ~ p セットタイトルの表示

SW #1 & SW #2	Moving the selected blinking area or cursor.
SW #3 & SW #4	When the cursor is visible on the LCD screen : Moving through the available characters.
SW #5 & SW #8	When blinking at the Line 1 and 2 - a to c : Decreasing/increasing the page number. When the cursor is visible on the LCD screen : Moving through the available other characters.
	<pre> ! " # \$ % & ' () * + 8 9 : ; < = > ? @ A B C P Q R S T U V W X Y Z [h i j k l m n o p q r s , - . / 0 1 2 3 4 5 6 7 D E F G H I J K L M N O ¥] ^ _ ` a b c d e f g t u v w x y z { } </pre>
SW #6	Storing any changes made while in this menu.
SW #7	Returning to the <i>TITLES</i> menu.

- SW#1 & SW #2 : 変更するタイトルを表示します。
- SW#3 & SW #4 : 両スイッチでカーソルを動かし、キャラクターを選びます。
- SW#5 & #8 : カーソルが 2 行目にある場合=プリセット番号の変更。カーソルが他にある場合=文字を選択します。
- SW#6 : 変更を保存します。
- SW#7 : TITLES メニューへ戻ります。

4.4.5 Switch Title (スイッチタイトル)

このページでは、全てのスイッチタイトルが最長 12 文字内で変更可能です。

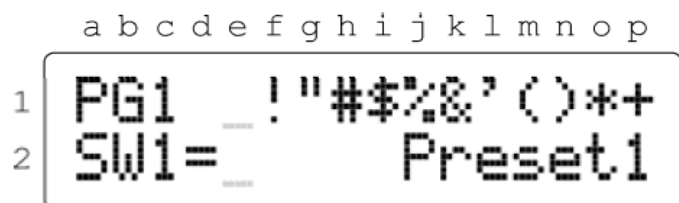

- Line 1 - a ~ c & Line 2 - a ~ c 変更するプリセットの表示 (PG1 SW1-PG6 EX2)
- Line 1 - e ~ p 使用できる文字の表示
- Line 2 - e ~ p セットタイトルの表示

SW #1 & SW #2	Moving the selected blinking area or cursor.
SW #3 & SW #4	When the cursor is visible on the LCD screen : Moving through the available characters.
SW #5 & SW #8	When blinking at the Line 1 and 2 - a to c : Decreasing/increasing the switch number. When the cursor is visible on the LCD screen : Moving through the available other characters.
	<pre> ! " # \$ % & ' () * + 8 9 : ; < = > ? @ A B C P Q R S T U V W X Y Z [h i j k l m n o p q r s , - . / 0 1 2 3 4 5 6 7 D E F G H I J K L M N O ¥] ^ _ ` a b c d e f g t u v w x y z { } </pre>
SW #6	Storing any changes made while in this menu.
SW #7	Returning to the <i>TITLES</i> menu.

- SW#1 & SW #2 : 変更するタイトルを表示します。
- SW#3 & SW #4 : 両スイッチでカーソルを動かし、キャラクターを選びます。
- SW#5 & #8 : カーソルが 2 行目にある場合=プリセット番号の変更。カーソルが他にある場合=文字を選択します。
- SW#6 : 変更を保存します。
- SW#7 : TITLES メニューへ戻ります。

4.5 GLOBAL Menu (グローバルメニュー)

MIDI、Audio、Others から機能を選択します。

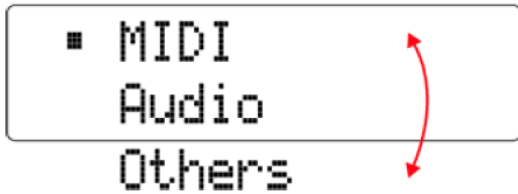

• **SW#5 & SW#8** : 点滅メニューを選ぶ

• **SW#6** : 選択したメニューを入力

• **SW#7** : Setup メニューへ戻る

4.5.1 MIDI

プログラムチェンジ オフセット

MIDI プログラムチェンジの表示方法には、0 ~ 127 又は 1 ~ 128 の二つの方法があります。このページでは最小値を決めることができます。

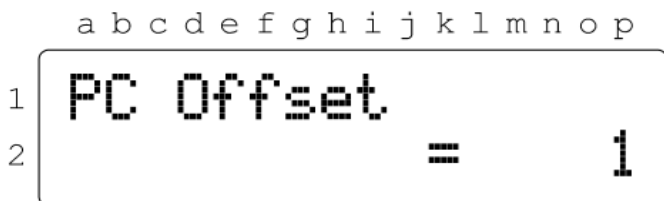

- Line 1 - a ~ i PC Offset の表示
- Line 2 - p PC Offset ナンバー (0 or 1)

SW #1 & SW #2	Moving the selected blinking area.
SW #5 & SW #8	Increase or decrease the selected item.
SW #6	Storing any changes made while in this menu.
SW #7	Rerutning to the Global menu.

- **SW#1 & SW #2** : 変更するタイトルを表示します。
- **SW#5 & #8** : 数値の増減
- **SW#6** : 変更を保存します。
- **SW#7** : TITLES メニューへ戻ります。

MIDI IN/OUT

- **MIDI IN Channel** : MIDI メッセージを受けるチャンネル
- **MIDI OUT** : MIDI メッセージ出力するコネクタ
- **MIDI THRU** : MIDI IN で受けたメッセージをそのまま出力するコネクタ

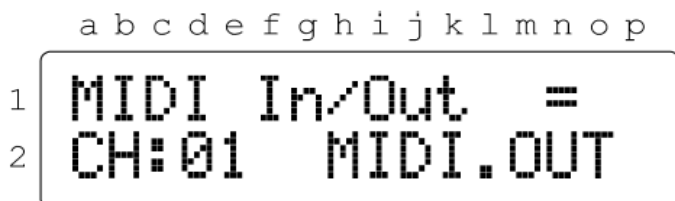

- Line 1 - a ~ k 選択された MIDI IN/OUT の表示
- Line 2 - d & e MIDI チャンネルナンバー (01 - 16 or OFF)
- Line 2 - m ~ p OUT or THRU の表示

Time Clock

MIDI TIME CLOCK メッセージの送受信をこのページで決めます。

a b c d e f g h i j k l m n o p

```
1 Time Clock =
2 TX:OFF RX:OFF
```

- ・ Line 1 - a ~ i 選択された Time Clock の表示
- ・ Line 2 - e ~ g 送信 (ON or OFF)
- ・ Line 2 - n ~ p 受信 (ON or OFF)

XPDL

エクスプレッションペダル又はフットスイッチの XPDL ジャックへの接続を決めます。エクスプレッションペダル接続時は、MIDI コントロールチェンジが設定できます。

a b c d e f g h i j k l m n o p

```
1 XPDL=SW
2
```

- ・ Line 1 - a ~ d 選択された XPDL の表示
- ・ Line 1 - f & g Two Footswitch の表示

a b c d e f g h i j k l m n o p

```
1 XPDL=PD C01 #OFF
2 Mx127 Mn000 10ms
```

- ・ Line 1 - a ~ d 選択された XPDL の表示
- ・ Line 1 - f & g Expression Pedal の表示
- ・ Line 1 - j & k MIDI コントロールチェンジチャンネル (01 - 16)
- ・ Line 1 - n ~ p MIDI コントロールナンバー (000 - 127 or OFF)
- ・ Line 2 - c ~ e 最大 XPDL バリユー (000 - 127)
- ・ Line 2 - i ~ k 最小 XPDL バリユー (000 - 127)
- ・ Line 1 - j & k XPDL Rate バリユー (00 - 20)

Tempo.CC

一部の MIDI デバイスは MIDI CC は受けても、MIDI TIME CLOCK をテンポメッセージとして受けません。このページでは、クロックを MIDI CC をテンポとして、それらのデバイスに伝えるように設定できます。

a b c d e f g h i j k l m n o p

```
1 Tempo.CC = C01
2 #OFF NvOFF FvOFF
```

- ・ Line 1 - a ~ h 選択された Tempo.CC の表示
- ・ Line 1 - o & p MIDI コントロールチェンジチャンネル (01 - 16)
- ・ Line 2 - b ~ d MIDI コントロールナンバー (000 - 127 or OFF)
- ・ Line 2 - h ~ j MIDI コントロールオンバリユー (000 - 127 or OFF)
- ・ Line 2 - n ~ p MIDI コントロールオフバリユー (000 - 127 or OFF)

MIDI ポーズ

MIDI メッセージを連続して受けると、その一部を受信ミスする MIDI 機器があります。このページでは、EFX-LEII が MIDI メッセージ送信を一時的に止める機能が設定できます。

```
  a b c d e f g h i j k l m n o p
1  MIDI Pause =
2  CH:OFF TIME:00ms
```

- ・ Line 1 - a ~ j MIDI Pause が選択されたことを表示します。
- ・ Line 2 - d ~ f MIDI Pause を使う MIDI チャンネルを表示します。(01 ~ 16 or OFF)
- ・ Line 2 - m & n ポーズタイムを表示します。(00 ~ 50ms)

4.5.2 AUDIO

クリックレス

クリックレスコントロールはポップノイズを下げる素晴らしい機能です。このページでは、この機能を使うポジションを決定できます。

```
  a b c d e f g h i j k l m n o p
1  Clickless
2  =            Outputs
```

- ・ Line 1 - a ~ i 選択された Clickless の表示
- ・ Line 2 - j ~ p Clickless のポジション (Off、VLSend or Output)

SW #1 & SW #2	Moving the selected blinking area.
SW #5 & SW #8	Increase or decrease the selected item.
SW #6	Storing any changes made while in this menu.
SW #7	Rerutning to the Global menu.

- ・ **SW#1 & SW #2** : 変更するタイトルを表示します。
- ・ **SW#5 & #8** : 数値の増減
- ・ **SW#6** : 変更を保存します。
- ・ **SW#7** : TITLES メニューへ戻ります。

Loop 5/6 Return

ループ 5 & 6 の MONO-Return 又は STEREO-Return を決定します。

```
a b c d e f g h i j k l m n o p
1  Loop5 Return
2      =          Mono
```

- ・ Line 1 - a ~ l 選択された Time Clock の表示
- ・ Line 2 - k ~ p Mono or Stereo を表示

Loop 6 Send

ループ 6 の SND6-Left 信号を SND6-Right ヘスプリット（分割）するかを決定します。

```
a b c d e f g h i j k l m n o p
1  Loop6 Send
2      =          Mono
```

- ・ Line 1 - a ~ j 選択された Loop 6 Send の表示
- ・ Line 2 - k ~ p Mono or Stereo を表示

*このループ 6 にステレオ IN/OUT のエフェクターを入れる場合は、Stereo を選択します。モノ IN/ ステレオ OUT のエフェクターを入れる場合は、Mono を選びます。

Func. Switch 1/2

F1 & F2 フットスイッチは、アンプのチャンネルスイッチングのように働きます。本機では Latched、Momentary、TempoSync の 3 種類がサポートされており、TempoSync では BPM と同期します。

```
a b c d e f g h i j k l m n o p
1  Func.Switch 1
2      =          Latched
```

- ・ Line 1 - a ~ m 選択された Func.Switch 1/2 の表示
- ・ Line 2 - f ~ p ファンクションタイプを表示 (Latched、Momentary、TempoSync)

IOS-OUT ソース

ISO-OUT ジャックへ信号をスプリットします。

```
a b c d e f g h i j k l m n o p
1  ISO-OUT Source
2      =          OUT.R
```

- ・ Line 1 - a ~ n 選択された ISO-OUT Source の表示
- ・ Line 2 - i ~ p ISO-OUT ジャックヘスプリットされる信号 (OUT.R、VLSend、VLReturn)

Parallel Control/ パラレル・コントロール

図のような2つのスイッチング方法が指定できます。

```
  a b c d e f g h i j k l m n o p
1  Parallel Control
2      = Snd & Rtn
```

- ・ Line 1 - a ~ p Parallel Control/ パラレル・コントロールの選択を表示します。
- ・ Line 2 - f ~ p 図のようなスイッチング方法を選択します。(Snd & Rtn, Snd)

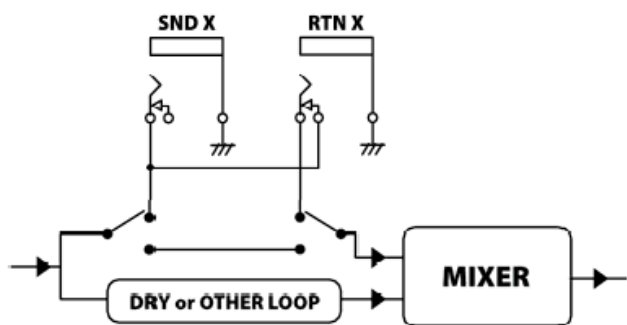

SWITCHING : SND & RTN

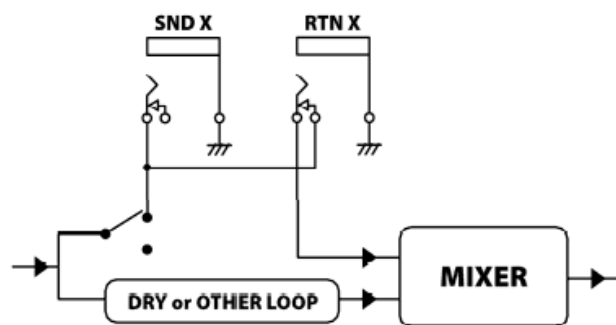

SWITCHING : SND

4.5.3 Others (その他)

オペレーションモード

本機のオペレーションモードを決定します。

```
  a b c d e f g h i j k l m n o p
1  Operate Mode
2      = Preset
```

- ・ Line 1 - a ~ l 選択された Operate Mode の表示
- ・ Line 2 - k ~ p Preset、Song、Set01 - Set60 を選びます。

PST 2nd Press

このページでは、切り替え時に Global プリセット、又は一つ前のページに戻るかを決定できます。

```
  a b c d e f g h i j k l m n o p
1  PST 2nd Press
2      = GlobalPST
```

- ・ Line 1 - a ~ m 選択された PST 2nd Press の表示
- ・ Line 2 - h ~ p GlobalPST、Last Page、None) を選びます。

Preset/BnkSng

バンク又はソングで幾つのプリセット使うかを決めます。

```
a b c d e f g h i j k l m n o p
1  Preset/BnkSng
2      =           4
```

- ・ Line 1 - a ~ m 選択された Preset/BnkSng の表示
- ・ Line 2 - p Preset (3 - 5) を選びます。

Maximum Page & Bank

幾つのバンク又はページを使うかを決めます。

```
a b c d e f g h i j k l m n o p
1  Maximum Page
2      =           4
```

- ・ Line 1 - a ~ l 選択された Maximum Page の表示
- ・ Line 2 - p ページナンバー (1 - 6) を選びます。

```
a b c d e f g h i j k l m n o p
1  Maximum Bank
2      =           160
```

- ・ Line 1 - a ~ l 選択された Maximum Bank の表示
- ・ Line 2 - n ~ p ページナンバー (1 - 6) を選びます。

外部スイッチ

このページでは、外部スイッチの動作が Each Page (各ページ) または Page.1 なのかを設定します。

```
a b c d e f g h i j k l m n o p
1  Ext.Switches
2      =   Each Page
```

- ・ Line 1 - a ~ l Ext.Switches が選択されたことを表示します。
- ・ Line 2 - h ~ p このセッティングを Each Page (各ページ) または Page.1 で使用することを表示します。

4.6 UTILITY Menu (ユティリティーメニュー)

UTILITY メニューで Copy、Data Dump/Load、Factory Reset が実行できます。

```
▪ Preset Copy
  Song Copy
  Set Copy
  Switch Copy
  Data DumpLoad
  Factory Reset
```

- ・ **SW#5 & SW#8** : メニューの選択
- ・ **SW#6** : メニュー入力
- ・ **SW#7** : Setupメニューへ戻る

4.6.1 Preset Copy (プリセットコピー)

一部又はすべてのプリセットを他へコピーできます。

a b c d e f g h i j k l m n o p

```
1 SR:PST001 All
2 DN:PST001~PST001
```

- ・ Line 1 - d ~ i コピーの元になるプリセットの表示
- ・ Line 1 - l ~ p コピーソースプリセット (All、Audio、MIDI、Title)
- ・ Line 2 - d ~ i コピーの元
- ・ Line 2 - k ~ p コピー先

SW #1 & SW #2	Moving the selected blinking area.
SW #5 & SW #8	Increase or decrease the selected item.
SW #6	Copying any changes made while in this menu.
SW #7	Returning to the <i>Utility</i> menu.

・ SW#1 & SW #2 : 変更するタイトルを表示します。

・ SW#5 & #8 : 数値の増減

・ SW#6 : 変更を保存します。

・ SW#7 : Utility メニューへ戻ります。

4.6.2 Song/Set/Switch Copy

song/set/switch を他へコピーできます。

a b c d e f g h i j k l m n o p

```
1 Source: Song001
2 Destin: Song001
```

- ・ Line 1 - i ~ o コピーソースのソング
- ・ Line 2 - i ~ o コピー先

a b c d e f g h i j k l m n o p

```
1 Source: Set01
2 Destin: Set01
```

- ・ Line 1 - i ~ m コピーソースのセット
- ・ Line 2 - i ~ m コピー先

a b c d e f g h i j k l m n o p

```
1 Source: Page1.SW1
2 Destin: Page1.SW1
```

- ・ Line 1 - h ~ p コピーソースのスイッチ
- ・ Line 2 - h ~ p コピー先

4.6.3 Data Dump/Load (データダンプ・ロード)

本機は、MIDI OUT/THRU ジャック経由で他の LE II 又は PC ヘデータを移動できます。ユーザーデータは MIDI sysex (システムエクスクルーシブ) として転送します。このサブメニューで、データを MIDI IN ジャックで受けます。

```

a b c d e f g h i j k l m n o p
1 Data Dump/Load
2 = Load

```

- ・ Line 1 - a ~ n Data Dump/Load を選択
- ・ Line 2 - m ~ p Load を選択

SW #5 & SW #8	Increase or decrease the selected item.	• SW#5 & #8 : 数値の増減
SW #7	Rerutning to the <i>Utility</i> menu.	• SW#7 : <i>Utility</i> メニューへ戻ります。

```

a b c d e f g h i j k l m n o p
1 Data Dump/Load
2 = DUMP

```

- ・ Line 1 - a ~ n Data Dump/Load を選択
- ・ Line 2 - m ~ p Dump を選択

SW #5 & SW #8	Increase or decrease the selected item.	• SW#5 & #8 : 数値の増減
SW #6	Starting data dump.	• SW#6 : データダンプ開始
SW #7	Rerutning to the <i>Utility</i> menu.	• SW#7 : <i>Utility</i> メニューへ戻ります。

*本機と PC との接続には、Roland UM-ONE、M-Audio USB UNO 1x1 を推奨します。

4.6.4 Factory Reset (ファクトリー リセット)

本機内の EEPROM メモリーに保存されているユーザーデータの消去は、このサブメニューで行います。

```

a b c d e f g h i j k l m n o p
1 Factory Reset
2 = OFF

```

- ・ Line 1 - a ~ n Factory Reset を選択
- ・ Line 2 - n ~ p OFF or ON を選択

SW #5 & SW #8	Increase or decrease the selected item.	• SW#5 & #8 : 数値の増減
SW #6	Starting factory reset.	• SW#6 : ファクトリーリセット開始
SW #7	Rerutning to the <i>Utility</i> menu.	• SW#7 : <i>Utility</i> メニューへ戻ります。

5 Cable (ケーブル)

5.1 XPDL

XPDL & Expression Pedal(XPDL ↔ エクスプレッション ペダル)

* TRS ~ ステレオ (TRS) 1/4" ケーブルが必要です。

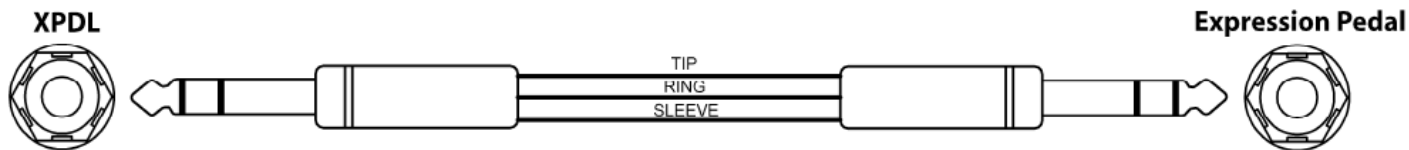

XPDL & Volume Pedal(XPDL ↔ ボリューム ペダル)

* 図のような TRS ~ 2 モノ 1/4" ケーブルが必要です。

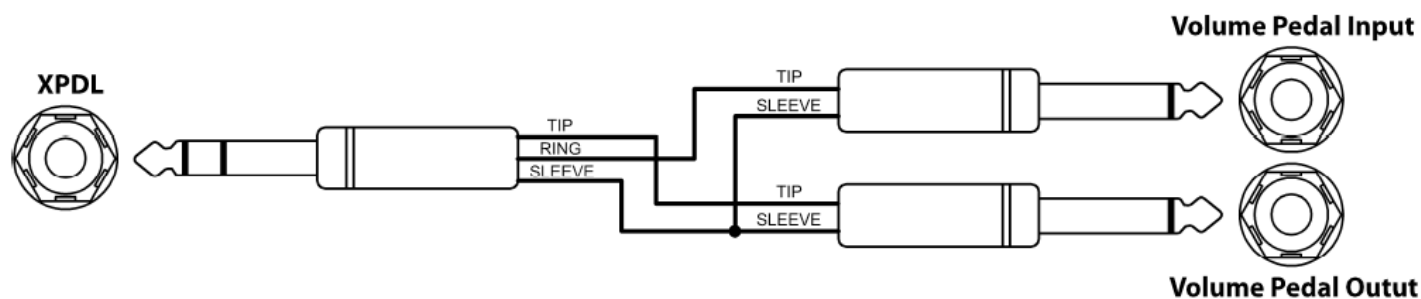

XPDL & Two Footswitches

* 接続する外部スイッチは通常モメンタリーオープンタイプをお使いください。

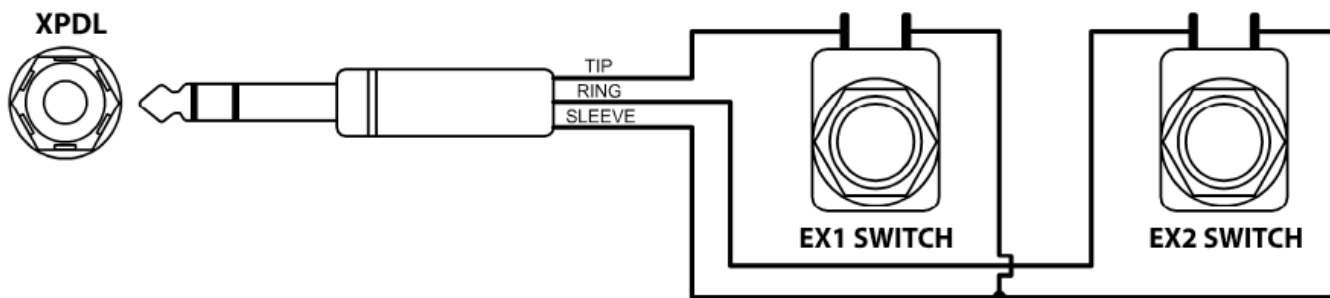

5.2 Function Switches ファンクションスイッチ

* 図のような TRS ~ 2 モノ 1/4" ケーブルが必要です。

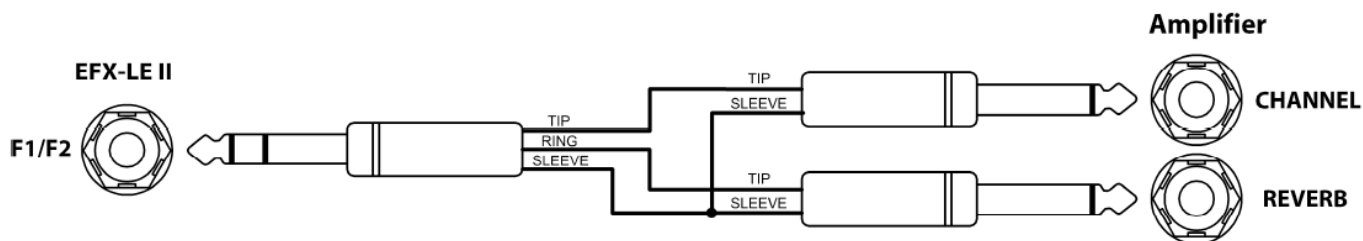

6 MIDI IN スペック

6.1 MIDI Preset Changes (MIDI プリセットチェンジ)

プリセットへのアクセスは、MIDI PC (program change) を使用して行います。プリセット番号は、MIDI 経由で順番に番号付けられています。

PRESET MODE		SONG MODE		SET MODE	
CC#:032 VALUE:000		CC#:000 VALUE:000	CC#:032 VALUE:000	CC#:032 VALUE:000	
PRESET 001	PC # 001	SONG 001 - P1	PC # 001	SONG 01 - P1	PC # 001
PRESET 002	PC # 002	SONG 001 - P2	PC # 002	SONG 01 - P2	PC # 002
PRESET 003	PC # 003	SONG 001 - P3	PC # 003	SONG 01 - P3	PC # 003
PRESET 004	PC # 004	SONG 001 - P4	PC # 004	SONG 01 - P4	PC # 004
...	...				
PRESET 127	PC # 127	CC#:000 VALUE:000	CC#:32 VALUE:127	CC#:032 VALUE:001	
PRESET 128	PC # 128	SONG 128 - P1	PC # 001	SONG 02 - P1	PC # 001
		SONG 128 - P2	PC # 002	SONG 02 - P2	PC # 002
		SONG 128 - P3	PC # 003	SONG 02 - P3	PC # 003
	
		CC#:000 VALUE:002	CC#:32 VALUE:000	CC#:032 VALUE:033	
		SONG 257 - P1	PC # 001	SONG 34 - P1	PC # 001
		SONG 257 - P2	PC # 002	SONG 34 - P2	PC # 002
	
		CC#:000 VALUE:003	CC#:32 VALUE:095	CC#:032 VALUE:047	
		SONG 480 - P1	PC # 001	SONG 48 - P1	PC # 001
		SONG 480 - P2	PC # 002	SONG 48 - P2	PC # 002
		SONG 480 - P3	PC # 003	SONG 48 - P3	PC # 003
		SONG 480 - P4	PC # 004	SONG 48 - P4	PC # 004

*CC#000 & CC#032はMIDI BANK セレクトMSB&LSBメッセージです。

*Presetモード : Preset#=(LSBx128)+PC#

*Songモード : Song# =(MSBx128)+LSB+1, Preset=PC#

*Setモード : Song# =LSB+1, Preset=PC#

6.2 Individual IA Switch Controls (IA コントロール)

IA スイッチは MIDI コントロールメッセージで制御できます。

CC # CALCULATION	VALUE RANGE
CC Number = 10 x Page Number + Switch Number + 29	OFF(0-63) ON(64-127)
<p>For Example : Page 4 and Switch #2</p> $10 \times 4 + 2 + 29 = \text{CC} \# 71$	
<p>* CC# の計算 CC Number = 10 x Page Number + Switch Number + 29 / バリュールレンジ OFF(0-63) ON(64-127)</p> <p>例 : Page 4 and Switch #2 $10 \times 4 + 2 + 29 = \text{CC} \# 71$</p>	

Basic Mono Connection

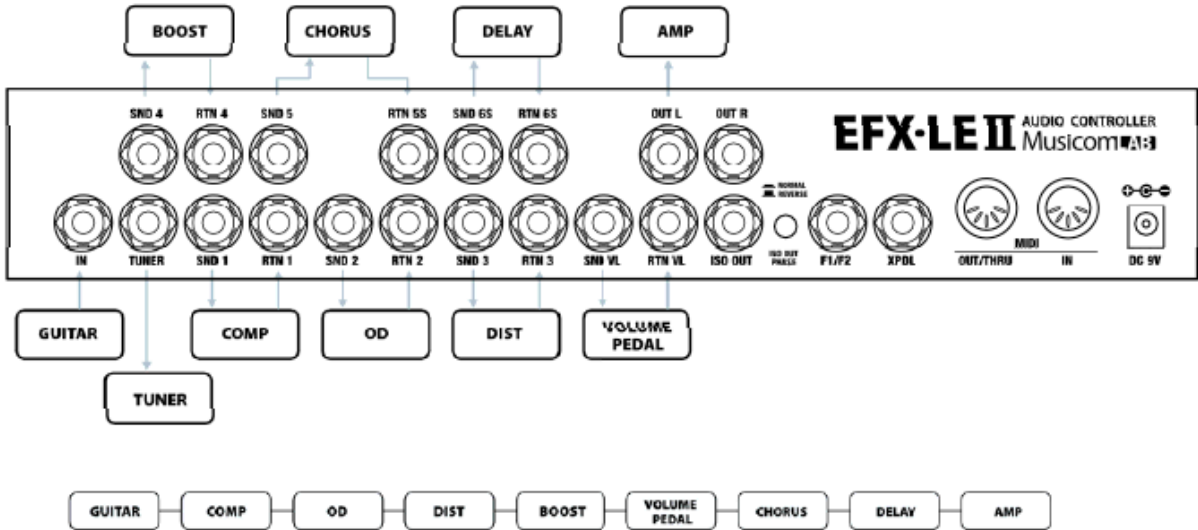

Mono Connection for 2 Amps

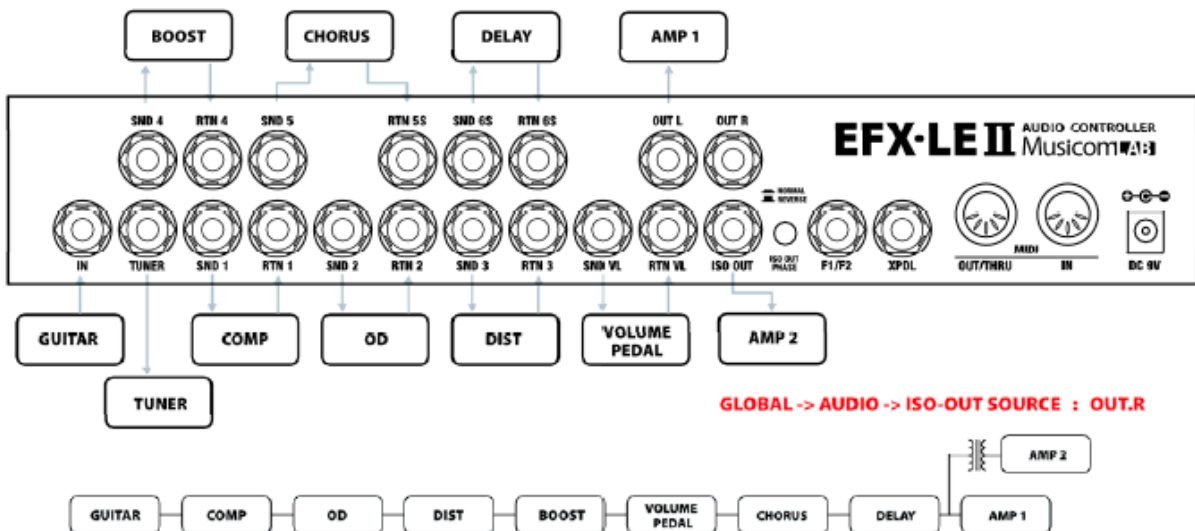

Mono Connection for 4CM

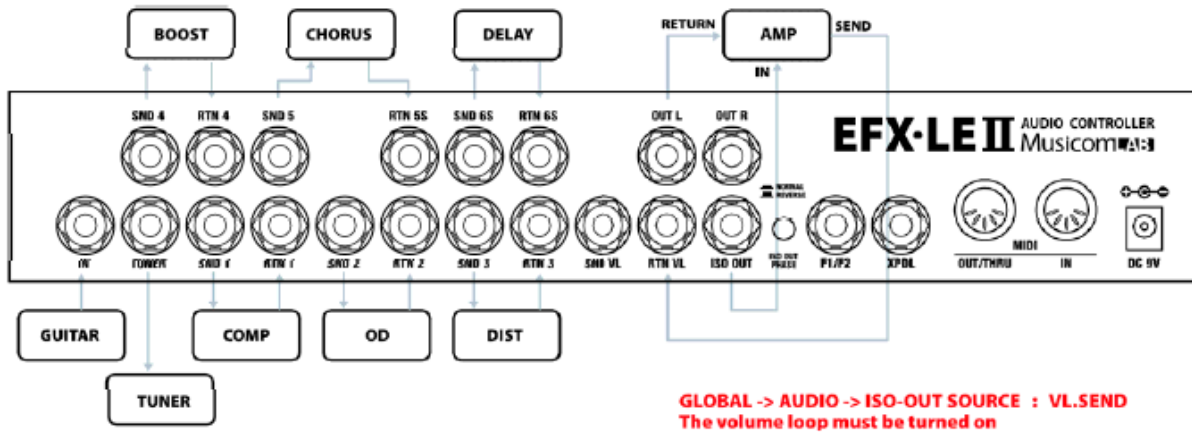

Basic Stereo Connection

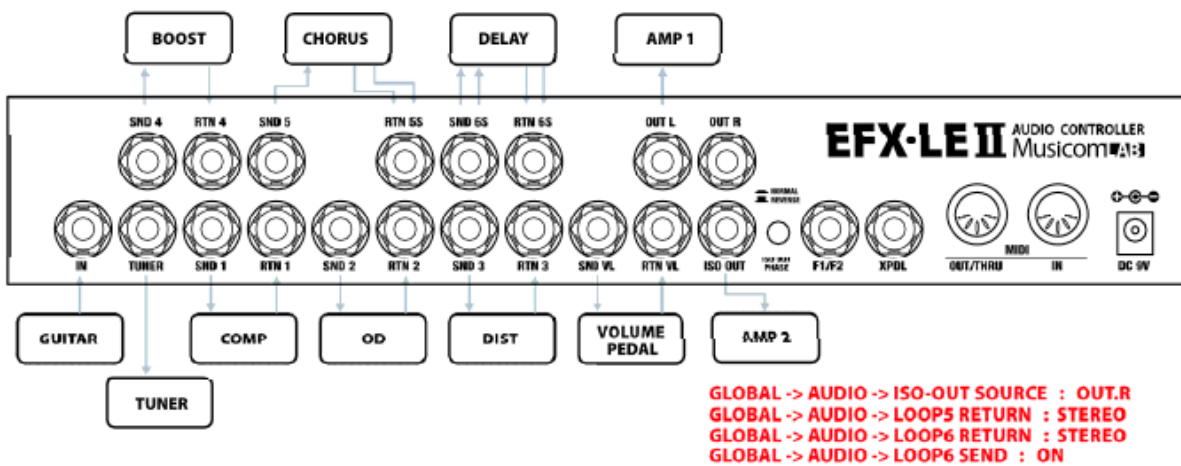

Musicom 正規輸入販売代理

オールアクセスインターナショナル株式会社

お問い合わせはこちら

Mail support@allaccess.co.jp

WEB www.allaccess.co.jp
